

# CATALOGUE

**SIGNALISATION  
SONORE ET LUMINEUSE**



**SIGNALTEC**

The logo features the word "SIGNALTEC" in a bold, blue, sans-serif font. Above the letters "I" and "A" is a blue, curved, swoosh-like graphic element that arches over the text.

**2025**



## FEUX 360°



## MINI-RAMPES



## RAMPES



## FEUX DE PENETRATION



## ENSEMBLE DE TOIT



## BOITIERS DE COMMANDE AVERTISSEURS



## ECLAIRAGES



## CAMÉRA EMBARQUÉ ENREGISTREUR DE DONNÉES



## ACCESSOIRES





## MINI RAMPES

- MINI - TRIDENT
- MINI - NFORCE
- MINI - JUSTICE
- MINI - CENTURY
  
- MINI - EXPERT SLE
- MINI - LEGION
- MINI - FREEDOM IV
- MINI - LIBERTY II
- MINI - LEGACY





## • MINI TRIDENT

La mini-rampe **TRIDENT** est compact (608mm), extra-plate et intègre 90 LED pour une signalisation lumineuse sur 360°.



- Full leds en 4 longueurs possibles : 343 mm (14") et 608 mm (24")
- Disponible en montage **permanent ou magnétique**
- Les versions magnétiques sont livrées avec une prise allume-cigare
- **30 modes de flash possibles**
- Bitension **12/24V**

### TRIDENT 14" (343 mm)

- TRDI14\* Fix. permanente
- TRDI14M\* Fix. magnétique



TRDI14MB



TRDI14

### TRIDENT 24" (608 mm)

- TRDI24\* Fix. permanente
- TRDI24M\* Fix. magnétique



TRDI24MA



TRDI24

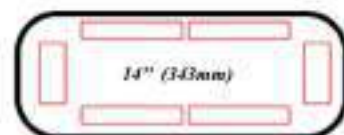
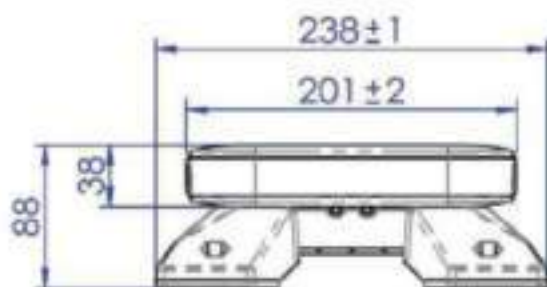

14" (343mm)

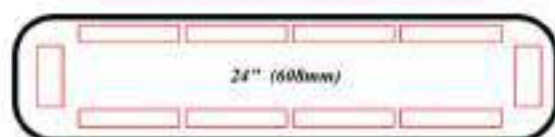

24" (608mm)



\* Préciser la(les) couleur(s) des feux

## • MINI - NFORCE

Version compacte (610 mm) de la rampe NFORCE classique. La rampe NFORCE combine **design innovant, et une bonne aérodynamique** ainsi qu'une **visibilité exceptionnelle** dans toutes les conditions climatiques. Dotée de la **technologie « NEXUS »** elle est entièrement **modulable et configurable** et peut ainsi répondre à toutes les problématiques des véhicules d'interventions.



- Intègre de base **4 feux d'angles « NEXUS »** d'une seule couleur
- Elle est programmable très facilement via PC
- Disponible en **montage permanent**
- Options :
  - Cellule photoélectrique permettant de programmer un mode « nuit » automatique
  - Feux de travail avant ou arrière
  - Mode «Rétroéclairage» (Cruise)
  - Feux DUO ou TRIO
  - Feux latéraux
- **Fabriquée aux USA**

### Rampes 24" (610mm)

NF24\*-12      Fix. permanente

### Options

- **LAL**    Paire de feux latéraux LED
- **LTD**    Paire de feux de travail LED
- **FL6\***    Feu 6 diodes
- **FL9\***    Feu 9 diodes
- **FL\*\***    Feu DUO
- **FL\*\*\***    Feu TRIO

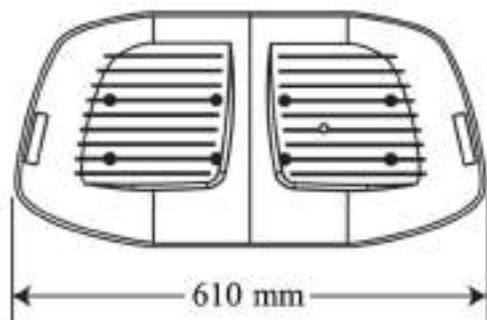

Les rampes ci-dessus sont équipées de **cabochons bleu**.  
Cabochons colorés possibles à la demande



\* Préciser la(les) couleur(s) des feux



## • MINI JUSTICE

Version compacte (559 mm) de la rampe JUSTICE classique. **Très performante, simple à utiliser et à installer**, produit idéal pour toutes les configurations dans lesquelles il n'est pas possible de poser une grande rampe.



- Intègre de base **4 feux d'angles** « LINEAR SuperLED » d'une seule couleur
- Disponible en **montage permanent, magnétique ou magnétique/ventouse**
- Les versions magnétiques sont livrées avec une prise allume-cigare incluant 2 interrupteurs (ON/OFF et changement de mode par impulsion)
- options :
  - Feux LED « CON3 »
  - Feux LED « LIN6 »
  - Feux de travail
  - Feux latéraux
- **Fabriquée aux USA**

### Rampes 23" (559mm)

- MJYM\* Fix. magnétique
- MJYV\* Fix. magn./ventouses
- MJYP\* Fix. permanente

Préciser la tension 12V ou 24V

### Options

- FL\* Feu « CON3 »
- FL6\* Feu « LIN6 »
- LAL Paire de feux latéraux LED
- LTD Paire de feux de travail LED
- QD5 Connecteur de toit 5 voies



MJYMA - 4FLA - 12



MJYPB - 4FLB - 12



- LAL



- QD5

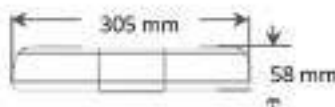
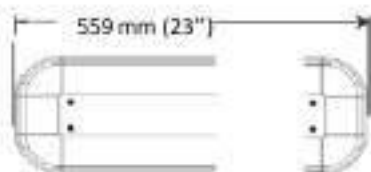

Les rampes ci-dessus sont équipées de **cabochons translucides**. Cabochons colorés possibles à la demande



\* Préciser la(les) couleur(s) des feux



## • MINI CENTURY

La mini CENTURY offre un excellent compromis prix/efficacité/qualité.

Conçue pour être **efficace et fiable**, elle est également **très facile à installer, à utiliser et à modifier**.



- Intègre de base **4 feux d'angles**
- Disponible en montage **permanent, magnétique, magnétique/ventouse** ou **boulon central**
- Les versions magnétiques sont livrées avec une prise allume-cigare incluant 2 interrupteurs (ON/OFF et changement de mode par impulsion)
- **3 longueurs disponibles** : 11" (292 mm), 16" (420 mm) et 23" (591 mm),
- **Fabriquée aux USA**

MINI - RAMPES

### Rampes 11" (292mm)

- MCE11M\*-12 Fix. magnétique
- MCE11V\*-12 Fix. magn./ventouses
- MCE11P\*-12 Fix. permanente
- MCE11S\*-12 Fix. boulon central



MCE11SA



MCE11PA



MCE11MB

### Rampes 16" (420mm)

- MCE16M\*-12 Fix. magnétique
- MCE16V\*-12 Fix. magn./ventouses
- MCE16P\*-12 Fix. permanente
- MCE16S\*-12 Fix. boulon central



MCE16MA



MCE16VBR

### Rampes 23" (591mm)

- MCE23M\*-12 Fix. magnétique
- MCE23V\*-12 Fix. magn./ventouses
- MCE23P\*-12 Fix. permanente
- MCE23S\*-12 Fix. boulon central



MCE23VA



MCE23MB



MCE11 Vue de face



MCE11 Vue de face



MCE16 Vue de face



MCE23 Vue de face

Les rampes ci-dessus sont équipées de **cabochons translucides**. Cabochons colorés possibles à la demande



\* Préciser la(s) couleur(s) des feux





## • MINI XPERT SLE

Mini-rampe XPERT SLE **compacte** (492mm) et **extra-plate** (57mm de haut) intégrant la **signalisation lumineuse sur 360°** ainsi que le **haut parleur et la sirène**. Un réel « **tout-en-un** » **aérodynamique et performant**.



- Les versions magnétiques sont livrées avec **une prise allume-cigare incluant 2 interrupteurs** (1 interrupteur pour les feux bleus et 1 pour l'avertisseur sonore)
- Intègre de base **4 feux d'angles 360°** d'une seule couleur.
- Disponible en montage **permanent ou magnétique**.
- Longueur : 492mm - Largeur : 240mm - Hauteur : 57mm
- Possibilité d'avoir en option :
  - Feux de travail
  - Feux latéraux
  - Valise de transport

### XPERT SLE 12V

MXSLEM\*-SHP-12 Fix. magnétique

MXSLEP\*-SHP-12 Fix. permanente



MXSLEM\*-SHP-12

### XPERT SLE 24V

MXSLEM\*-SHP-24 Fix. magnétique

MXSLEP\*-SHP-24 Fix. permanente



MXSLEM\*-SHP-12

### OPTIONS

- LAL Paire de feux latéraux LED
- LTD Paire de feux de travail LED
- 89-CASE Valise de transport



89-CASE

Les rampes ci-dessus sont équipées de **cabochons translucides**. Cabochons colorés possibles à la demande



\* Préciser la(les) couleur(s) des feux



Nous avons de nombreuses autres mini - rampes à vous proposer :



*MINI-EXPERT SLE*



*MINI-LIBERTY II*



*MINI-FREEDOM IV*



*MINI-LEGION*



*MINI-LEGACY*

## RAMPES LUMINEUSES

- LEGACY
- JUSTICE
- MAGNUM
- NFORCE
- FREEDOM IV
- MPOWER
- 4500
- LIBERTY II, LEGION, AEGIS etc...



## RAMPES DE BALISAGE

- TRAFFIC CONTROLLER
- DOMINATOR
- TRAFFIC ADVISOR





## • TRIDENT

La rampe **TRIDENT** est compact et extra-plate et intègre de nombreuses LED pour une signalisation lumineuse sur 360°.



- De nombreuses configurations possibles
- Température de fonctionnement -30°C à +70°C
- Bitension 12/24V

### TRIDENT

TR40B*	1005 mm
TR45B*	1137 mm
TR50B*	1269 mm
TR55B*	1401 mm
TR60B*	1534 mm
TR66B*	1666 mm



### Options

- FL\* Feu AV ou AR
- LAL Paire de feux latéraux LED

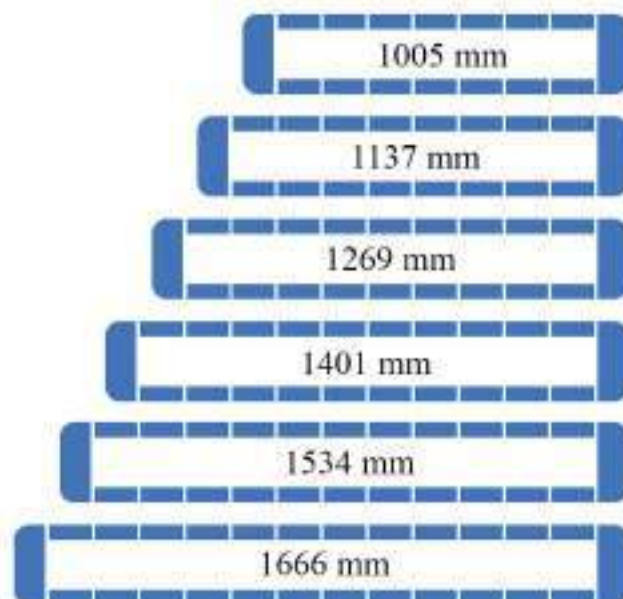
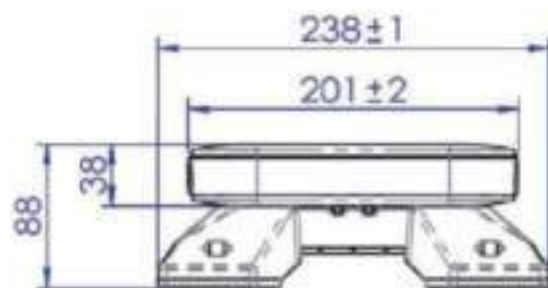

\* Préciser la(les) couleur(s) des feux



## • JUSTICE

Les rampes JUSTICE sont **multiplexées, entièrement programmables feu par feu**. Elle peuvent intégrer des feux « DUO » à l'arrière.



- Intègre de base **4 feux d'angles**, dont la couleur est à préciser
- Livrée en standard avec le boîtier multiplexé WECAN et le logiciel de programmation
- Aisément modifiable (pré-câblage, feux indépendant, accès à la rampe très rapide...)
- **Fabriquée aux USA**

### Rampes JW

JW4*-12	1120 mm (44")	12V
JW8*-12	1270 mm (50")	12V
JW2*-12	1430 mm (56")	12V
JW4*-12	1750 mm (62")	12V



Boîtier multiplexé programmable «WECAN»

### Options

- **FL\*** Feu « CON3 »
- **FL\*\*** Feu « DUO »
- **FL6\*** Feu « LIN6 »
- **FL2\*** Feu « LTRX »
- **LAL** Paire de feux latéraux LED
- **LTD** Paire de feux de travail LED
- **MKAJ7** Kit de fixation ajustable
- **RCKWC** Connecteur de toit 5 voies



- FL\*\* / -FL6\*



- LTD



- FL\*



- LAL



- FL2B - FL2A



- MKAJ7

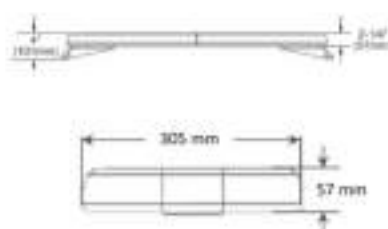
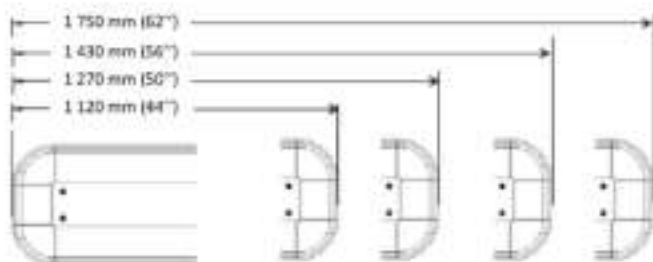

- RCKWC

Les rampes ci-dessous sont équipées de **cabochons translucides**. Cabochons colorés possibles à la demande



\* Préciser la(les) couleur(s) des feux





## • NFORCE NXT

La nouvelle rampe NFORCE NXT allie un éclairage plus puissant en consommant **25% d'énergie en moins**. Performante ainsi qu'une **visibilité exceptionnelle** dans toutes les conditions climatiques.

Dotée de la **technologie «NEXUS»** elle est entièrement **modulable et configurable** et peut ainsi répondre à toutes les problématiques des véhicules d'interventions.



- Intègre de base **4 feux d'angles**
- Disponible en **12V ou 24V**
- Offre une **visibilité continue sur 360°**
- Composée de feux **leds simple « SINGLE »**, **doubles « DUO »** ou **triples « TRIO »** ou d'une combinaison de ces feux
- Equipée d'une **cellule photoélectrique permettant de programmer un mode « nuit » automatique**
- Options :
  - Feux de travail avant ou arrière
  - Feux latéraux
  - Mode rétroéclairage «Cruise»
- **Fabriquée aux USA**



### Rampes NFORCE

NX36*-12	910mm (36")	12/24V
NX42*-12	1070 mm (42")	12/24V
NX48*-12	1220 mm (48")	12/24V
NX54*-12	1370 mm (54")	12/24V
NX60*-12	1520 mm (62")	12/24V
NX72*-12	1830 mm (72")	12/24V

### Options

- LAL Paire de feux latéraux LED
- LTD Paire de feux de travail LED
- FL\* Feu «SINGLE»
- FL\*\* Feu «DUO»
- FL\*\*\* Feu «TRIO»
- RCNF Connecteur de toit



Les rampes ci-dessus sont équipées de **cabochons gris**. Cabochons colorés possibles à la demande



\* Préciser la(les) couleur(s) des feux



## • MPOWER

La rampe MPOWER est la **1ère du marché** avec une conception de modules optiques **Clear Duty® en silicone**. Le boîtier **monobloc moulé** et la conception optique offrent **plus d'avantages** par rapport aux lentilles conventionnelles en polycarbonate.



- Caractéristiques **UV et thermique élevées** pour éliminer le vieillissement au fil du temps (garantie 10 ans contre la décoloration et le jaunissement)
- **Meilleure résistance** aux graviers, rayures ou fissures avec une étanchéité maximum
- **Faible encombrement** avec intensité lumineuse optimisée
- **Rampe full leds** avec modules disponibles en «SINGLE», en «DUO» ou en «TRIO»
- Equipée d'une **cellule photoélectrique permettant de programmer un mode « nuit » automatique**
- Les modules d'angle peuvent être «SINGLE», «DUO» ou «TRIO»
- Les feux de travail peuvent être configuré grâce à la fonction «DUO» des modules

### Rampes MP

MP44*	8 modules	1120 mm (44")
MP48*	9 modules	1220 mm (48")
MP52*	10 modules	1340 mm (52")

Hauteur = 27mm - Profondeur = 270mm

### Options

- **FL6\*** Feu «single» 6 LED
- **FL8\*** Feu «single» 8 LED
- **FL\*\*** Feu DUO
- **FL\*\*\*** FeuTRIO
- **LAL** Paire de feux latéraux LED
- **LTD** Paire de feux de travail LED

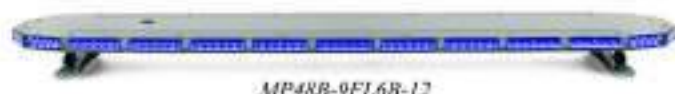

\* Préciser la(les) couleur(s) des feux





SIGNALTEC

# 9X EDGE

# RAMPES

## Rampe nouvelle génération WHELEN 9X

- Dimensions : 600mm) à 1480mm, 290mm de large
- 2 profils 46 mm ou 68 mm
- IP67
- Alimentation 12 - 24V
- **Homologuée R65 classe 2 Bleu / Orange / duo Bleu-Orange**
- Fabriquée aux USA



# W E C A N X



- Top en polycarbonate moulé à double traitement de surface
- Lentilles transparentes en polycarbonate traité "surface dure"

- **FULL DUO (modules 12 LED duo)**
- Modules additionnels Work-lights, Take-Down et Alley-light
- Entièrement programmable feu / pattern / puissance
- Inclut la technologie exclusive DVI (Dynamic Variable Intensity) : variation de la puissance LED
- WecanX est le dernier protocole Whelen permettant le pilotage des modules électroniques pour une exploitation optimale de la puissance lumineuse disponible



\* Préciser la(s) couleur(s) des feux



www.signaltec.fr



SIGNALTEC

# XL75 Slimline

RAMPES

## Rampe multi-usage XL 75

- Toujours plus fine
- Puissance lumineuse accrue
- Entièrement configurable avec de multiples options



- Dimensions de 628mm à 1873 mm),
- Hauteur 46 mm
- Largeur 297 mm
- Alimentation 12 - 24V
- **Homologuée R65 classe 2 Bleu / Orange / Rouge**
- **SINGLE (6 LEDs), DUO (12 LEDs) et TRIO (18 LEDs)**

- Modules additionnels Work-lights, Take-Down et Alley-light
- Marquage rétro-éclairé
- Capteur de luminosité
- Possibilité d'inclure sirène et HP : 120 dBA@2m



- Modèle aéroport
- ICAO Annexe 14 / CAP 168 type C

- Afficheur de message LED INFO SIGN
- Avant, Arrière ou Avant & arrière
- Pilotable en CAN
- 99 messages

Top en polycarbonate moulé : transparent ou opaque, plusieurs couleurs disponibles  
Lentilles transparentes ou colorées



\* Préciser la(les) couleur(s) des feux



www.signaltec.fr



## • FREEDOM IV

Les rampes **FREEDOM IV** sont des rampes sur **2 niveaux de LED**.

Elles sont dotées d'un **double profilé en aluminium** ce qui permet de renforcer la solidité dans le temps.



- Intègre 2 niveaux de feux « LIN6 » sur 360°, ce qui permet d'avoir un très grand angle d'ouverture
- Structure double en aluminium pour une grande solidité de l'ensemble
- Cabochons en polycarbonate « lexan » avec revêtement anti-rayure, traités contre les UV, la corrosion et les produits chimiques
- Chaque feu est indépendant et peut être remplacé très facilement
- Fabriquée aux USA

### Rampes FREEDOM IV

F444*	1120 mm (44")
F449*	1250 mm (49")
F455*	1400 mm (55")
F466*	1520 mm (66")
F472*	1830 mm (72")

Préciser la tension 12V ou 24V



F449B-6FLBB-LTD-12



F449A-6FLAA-LTD-24

### Options

- FL\*\* Feu double étage long
- FC\*\* Feu double étage court
- LTD Paire de feux de travail
- LAL Paire de feux latéraux LED
- FIL\* Filtre pour feu long
- FIC\* Filtre pour feu court
- FIA\* Filtre pour feu d'angle
- RCKWC Connecteur de toit



-LTD



-LAL



-RCKWC



-FIL\* / -FIC\* / -FIA\*

Les rampes ci-dessus sont équipées de cabochons translucides.  
Cabochons colorés possibles à la demande



\* Préciser la(les) couleur(s) des feux



• 4500

Les rampes 4500 sont des rampes, à plaquer à l'avant ou à l'arrière, sur 2 niveaux de LED ce qui leur permet d'être très puissantes. Les cabochons sont traités contre les agressions extérieures et la structure est en aluminium extrudé pour assurer une très grande solidité dans le temps.



- Intègre 2 niveaux de feux LINEAR « LIN6 », ce qui permet d'avoir un très grand angle d'ouverture
- Cabochons en polycarbonate « lexan » avec revêtement anti-rayure, traités contre les UV, la corrosion et les produits chimiques
- Chaque feu est indépendant et peut être remplacé très facilement
- Nombreuses longueurs disponibles entre 560mm et 2083mm
- 12V ou 24V sur demande spécifique
- Très forte puissance lumineuse
- Très facile à modifier
- Fabriquée aux USA

4500

(Autre longueurs, nous consulter)

45-44*	1110 mm (44")
45-60*	1524 mm (60")
45-72*	1828 mm (72")
45-78*	1980 mm (78")
45-82*	2083 mm (82")

Préciser la tension 12V ou 24V



22 3/4" (560mm) - R2 1/4" (200mm)



4 5/8" (125mm)

5 5/16" (135mm)



\* Préciser la(les) couleur(s) des feux





## Rampe à plaquer WHELEN 2250



### Caractéristiques techniques

Homologuée R10 et R65 XB2 & XR2 (XA2 en 2025)  
 Hauteur réduite pour faciliter l'implantation  
 Poids réduit ; environ 2.0kg pour le modèle 110 cm  
 Longueurs : de 76 cm (8 feux) à 208 cm (18 feux)  
 Technologie lumineuse des ION T-série, solo ou duo  
 Technologie WecanX permettant les dernières innovations en terme de pilotage  
 10-30 V  
 Garantie 5 ans sur les platines électroniques  
 Garantie 10 ans sur les feux LED



Aerial Recognition Light  
22ARL\*



Flat End Cap  
22EC



Blank Filler Panel  
22BLANK

Brake/Tail/Turn  
22EBTT

Angled End Cap  
22AEC Option



### Options

Extrémités plates ou avec angle  
 Reconnaissance aérienne intégrée, couleur au choix  
 Répétiteurs de fonction homologués R148  
 Feux de zone pré-inclinés (1 ou 2, groupés / séparés)



**WHELEN**  
 MANUFACTURED IN AMERICA

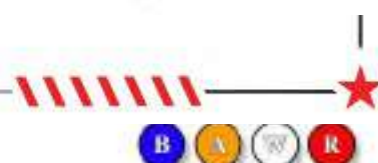

\* Préciser la(les) couleur(s) des feux



### • MAGNUM-H

Rampe **aérodynamique** extra plate qui utilise la technologie led des rampes américaines pour offrir un rapport qualité/performance/prix inégalé. Les cabochons en **polycarbonate** résistent aux UV et aux produits chimiques les plus agressifs.

**Carénage facilement remplaçable** avec un socle en **aluminium** de très haute qualité et anodisé afin de renforcer la résistance à la corrosion.



- Rampe **full leds** (avant/arrière ou les deux) sans interstice
- Température de fonctionnement - **40°C à + 65 °C**
- **Cellule photoélectrique** qui limite le risque d'éblouissement la nuit
- Equipé d'un système de **détection de panne** des leds
- Pieds standards, adaptés à certains véhicules ou **réglables**
- Rampe **protégée** contre les surtensions ou sous-tensions
- Alimentation **12 ou 24V**

#### Rampes MAGNUM-H

<b>MG36*</b>	900 mm (36")
<b>MG42*</b>	1060 mm (42")
<b>MG48*</b>	1220 mm (48")
<b>MG54*</b>	1380 mm (55")
<b>MG60*</b>	1540 mm (60")
<b>MG73*</b>	1854 mm (73")



#### Options

- **LAL** Paire de feux latéraux LED
- **LTD** Paire de feux de travail LED
- **FL\*\*** Feu DUO

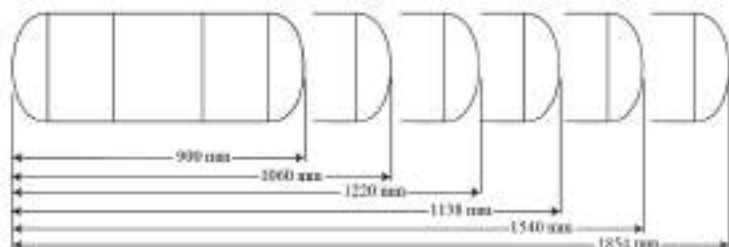

Les rampes ci-dessus sont équipées de **cabochons translucides**. Cabochons colorés possibles à la demande



\* Préciser la(les) couleur(s) des feux





## • LEGACY

La rampe LEGACY est la rampe **la plus plate** et aussi une des **plus puissantes** du marché. Elle est très robuste grâce à son double profilé aluminium et **entièrement programmable** grâce à la technologie brevetée WECAN. Elle offre **de nombreuses options** pour répondre à toutes vos configurations d'utilisation.



- Tous les modèles Legacy sont entièrement programmables et livrés en standard avec le boîtier multiplexé WECAN ainsi que le logiciel
- Les cabochons sont traités pour **protéger la rampe contre les rayons solaires, la corrosion, le sel et les produits chimiques**. Ils ont un revêtement anti-rayure
- Offre **une visibilité continue sur 360°** avec seulement 4 feux d'angles « COMBO »
- **Très grand angle d'ouverture**
- **Fabriquée aux USA**

### Rampes «SOLO»

comprennent 4 feux d'angles d'une seule couleur\*

GS4*-12	1097 mm (43-1/4")	12V
GS8*-12	1220 mm (48")	12V
GS2*-12	1365 mm (53-1/4")	12V

### Rampes «DUO»

comprennent 4 feux d'angles bicolores\*

GB4**-12	1097 mm (43-1/4")	12V
GB8**-12	1220 mm (48")	12V
GB2**-12	1365 mm (53-1/4")	12V

### Options

- FSL\* Feu unicolore long
- FSC\* Feu unicolore court
- FDL\*\* Feu bicolore long «DUO»
- FDC\*\* Feu bicolore court «DUO»
- FIL\* Filtre pour feu long
- FIC\* Filtre pour feu court
- FIA\* Filtre pour feu d'angle
- LTD3 Paire de feux de travail LED
- LTD6 Paire de feux de travail LED
- LAL Paire de feux latéraux LED
- RCKWC Connecteur de toit 5 voies



- LTD3



- LAL



- FIL\* / - FIC\* / - FIA\*



- LTD6



Boîtier multiplexé programmable «WECAN»



- RCKWC



Les rampes ci-dessus sont équipées de **cabochons translucides**. Cabochons colorés possibles à la demande



\* Préciser la(les) couleur(s) des feux





## • LEPTOS

La rampe **LEPTOS** est **compact** et **extra-plate** pour une signalisation lumineuse sur 360° homologuée bleu et orange. Elle intègre un ensemble Sirène + Haut Parleur homologué.



- Rampe homologuée bleu/orange
- Sirène et HP homologué dans la rampe
- Température de fonctionnement -30°C à +70°C
- Disponible en 12V et 24V
- Longueur 1195 mm - Largeur 310 mm (380 au niveau du HP) - Epaisseur 60 mm
- Autres Longueurs : 1002 mm, 1388 mm, 1549 mm et 1742 mm







SIGNALTEC

# Rampe XPert SL (Slim Line)

RAMPES

## Rampe modulable

- LEDS disponibles en Bleu / Orange / Rouge / Vert / Blanc
  - Entièrement configurable avec de multiples options
  - Défilement sur demande
  - Possibilité d'un cache central blanc rétro-éclairé
  - Répétiteurs de fonction (clignotant, veilleuse, stop) homologués R6 et R7
  - Alley-lights
  - Feux de travail Avant ou Take-down Arrière
  - Haut-parleur avec cache noir
  - Possibilité de modifier la couleur des cabochons et des arches de liaison
- Homologuée R10 / R65 BLEU / Orange / Rouge
  - Longueurs de 43 à 240 cm



Exemple de configuration pour dépanneurs - 150cm



\* Préciser la(les) couleur(s) des feux



www.signaltec.fr

# AUTRES RAMPES

SIGNALTEC



Nous avons de nombreuses autres rampes à vous proposer :



*LIBERTY II*



*XPERT*



*LEGION*



*AEGIS*



*TRIDENT*

RAMPES



### • COVERT «T»

La série COVERT «T» utilise des optiques TRX à grand angle. Équipé de **18 modes de flash avec 6 ou 8 feux**. Elle répondra parfaitement à vos besoins. Elle peut être en **mode DUO**



- Les feux peuvent être spécifiés en «SINGLE» ou «DUO»
- Comprend en standard des supports de montage en "L"
- **9 Leds par module (18 Leds pour les feux DUO)**
- Chassis en Aluminium et IP 67
- T6 : Longueur 805,7 mm - Hauteur 69,2 mm - Profondeur 57,6 mm
- T8 : Longueur 1074,3 mm - Hauteur 69,2 mm - Profondeur 57,6 mm

#### T6 (805,7mm)

T6*	SINGLE
T6**	DUO



T6\*

#### T8 (1074,3mm)

T8*	SINGLE
T8**	DUO



T8\*



T8A



\* Préciser la(les) couleur(s) des feux



### • TRAFFIC CONTROLLER

La série **TRAFFIC CONTROLLER NFORCE** est conçue et testée pour **résister** aux conditions de travail difficiles et aux **environnements extrêmes**.

Configurables aisément via «PC».



- Les feux peuvent être spécifiés en «**SINGLE**», «**DUO**» ou «**TRIO**»
- Les feux blancs peuvent être spécifiés comme des **phares de travaux** ou des **projecteurs d'éclairages**
- Comprend en standard des supports de **montage en "L"**
- Conçue pour un usage **extérieur** avec un **mode nuit** et un **mode «Cruise»** rétro-éclairage
- Hauteur 47 mm - Profondeur 63 mm
- **Fabriquée aux USA**

#### 4 Modules (483mm)

NFTC4*	SINGLE
NFTC4**	DUO
NFTC4***	TRIO



NFTC4B



NFTC4BA

#### 6 Modules (678mm)

NFTC6*	SINGLE
NFTC6**	DUO
NFTC6***	TRIO



NFTC6A



NFTC4A2B

#### 8 Modules (900mm)

NFTC8*	SINGLE
NFTC8**	DUO
NFTC8***	TRIO



NFTC8B



NFTC8BAW



\* Préciser la(les) couleur(s) des feux



## • DOMINATOR

Les rampes **DOMINATOR** peuvent être installées **soit en rampes à défilement, soit en rampes de balisage** (flash seulement). **Très compactes**, elles ne nécessitent pas de boîtiers de défilement. Elles **peuvent être commandées par des interrupteurs**



- **Ne nécessite pas de boîtier de défilement.** Peut être commandée par des interrupteurs ou un boîtier
- **Existe en 12V ou 24V.** Les modèles 24V ne peuvent pas avoir des modes de défilement
- Modèles standards disponibles avec des **feux « LINZ6 »** ou des **feux « TIR3 »**
- **Protégée** contre les inversions de polarité et les surtensions
- **Très compacte** : Profondeur 56mm, hauteur 44mm
- Existe avec des **feux indépendants aux extrémités**
- **Protégée contre les chocs et les vibrations**
- Profilé **aluminium très haute résistance**
- **Electronique programmable incorporée**
- **Fabriquée aux USA**

### DOMINATOR (Feux «TIR3»)

<b>TAD6</b>	6 feux oranges	540mm
<b>TAD8</b>	8 feux oranges	760mm
<b>TAD8BB</b>	6 feux oranges avec 2 feux bleus indépendants aux extrémité	760mm

### DOMINATOR PLUS (Feux «LINZ6»)

<b>TADP6</b>	6 feux oranges	540mm
<b>TADP8</b>	8 feux oranges	760mm
<b>TADP8BB</b>	6 feux oranges avec 2 feux bleus indépendants aux extrémité	760mm



TAD6



TAD8



TAD8BB



TADP6



TADP8



TADP8BB

### • TRAFFIC ADVISOR

Les rampes à défilement **TRAFFIC ADVISOR** sont à la fois **très puissantes** et **très simples d'utilisation** (démontage frontal des feux ce qui permet de ne pas démonter la rampe du véhicule en cas de maintenance).



- Livrée avec **boîtier de commande TACTLD1**. En option disponible avec le boîtier **DLC3000**
- Modèles standards disponibles avec des feux « **LIN6** » ou des feux « **CON3** »
- Protégée contre les inversions de polarité et les surtensions
- Protégée contre les chocs et les vibrations
- **Profilé aluminium très haute résistance**
- Existe avec des feux « **DUO** » bicolores bleu/orange
- Existe avec des feux **indépendants aux extrémités**
- **Fabriquée aux USA**

#### TRAFFIC ADVISOR (Feu «LIN6»)

<b>TANF65</b>	6 feux oranges	940mm
<b>TANF85</b>	8 feux oranges	1150mm
<b>TANF85BB</b>	6 feux oranges avec 2 feux bleus indépendants aux extrémités	1150mm
<b>TAD8F</b>	8 feux DUO (bleu/orange) Ne nécessite pas de boîtier de commande.	1150mm

#### TRAFFIC ADVISOR (Feu «CON3»)

<b>TACF65</b>	6 feux oranges	940mm
<b>TACF85</b>	8 feux oranges	1150mm
<b>TACF85BB</b>	6 feux oranges avec 2 feux bleus indépendants aux extrémités	1150mm



TANF65



TANF85



TANF85BB



TAD8F



TACF65



TACF85



TACF85BB



\* Préciser la(s) couleur(s) des feux





## GYROLED - ROTATIFS

- \* E138
- \* Modèle SY
- \* Série X
- B16 REVO
- ROTABEAM



## FEUX FLASH

- 4800
- L41
- Série B
- Série X
- NROAD
- \* E138



# FEUX TOURNANT

SIGNALTEC



## • Série X

1 ou 2 niveaux emboîtables à effet rotatif.

- Protection complète contre l'inversion de polarité et les surtensions
- Les cabochons ont un revêtement en polycarbonate dur
- 12 LED par niveau

### Série XSL (Classe 1)

XSLMB-R	Fix. magnétique
XSLB-R	Fix. permanente

### Série XDS (Classe 2)

XDSMBB-R	Fix. magnétique
XDSBB-R	Fix. permanente

### Série XTS (Classe 2)

XTSMBBB-R	Fix. magnétique
XTSBBB-R	Fix. permanente



XDSBB-R



XSLB-R



XTSBBB-R



XBC-FDIN

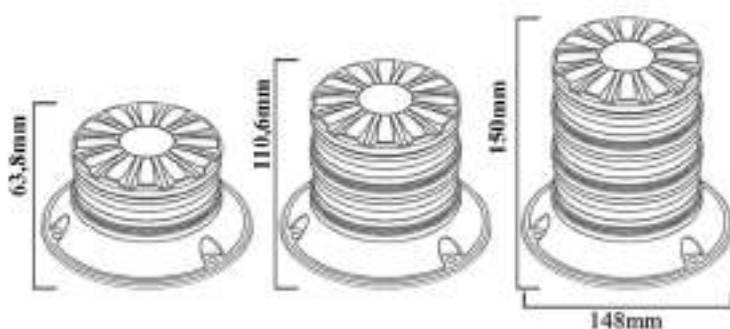

XDS-GRIL (Pour le XDSBBB-R)



\* Préciser la(les) couleur(s) des feux



www.signaltec.fr

FEUX 360°





## • Série SY

Feu bi-fonction flash et rotatif. Equipé de la nouvelle optique reflex pour une intensité lumineuse maximale. Il convient à tous les types de véhicules d'intervention.

- Homologué R65 classe 2 en mode flash et rotatif
- Source lumineuse : 1 ou 2 couronnes de 12 leds chacune
- Tension d'alimentation : 10 - 33V
- Puissance max absorbée : 37W
- Cabochon polycarbonate
- Fixations : 3 points, magnétique, sur hampe
- Indice de protection : IP68
- Température de fonctionnement : de -20°C à +65°C



SY 246



SY 238



SY 238 avec grille



SY 245



\* Préciser la(les) couleur(s) des feux



## • ROTABEAM

Les feux à effet tournant LED ROTABEAM sont extrêmement puissants. Entièrement électroniques, ils sont constitués de 3 niveaux de LED permettant l'allumage instantané de 9 diodes en simultané. De fabrication très robuste, ils sont garantis 5 ans.

- Modèle « magnétique » livré avec un cordon spiralé de 3m, prise allume-cigare avec 2 interrupteurs (1 ON/OFF, 1 changement de mode par impulsion)
- Electronique entièrement résinée le rendant plus résistant aux vibrations et à l'humidité
- Feu tournant LED électronique avec cabochon extérieur lisse auto-nettoyant
- Modes Jour/Nuit et rétroéclairage disponibles
- Traitement contre les rayures et le vieillissement
- Fabriqué aux USA

### ROTABEAM R416

R416F*-12	Fix. permanente	12V
R416M*-12	Fix. magnétique	12V
R416F*-24	Fix. permanente	24V
R416M*-24	Fix. magnétique	24V

Hauteur = 124mm, diamètre = 163mm



R416MB-12



R416FB-12



### ROTABEAM R316

R316F*-12	Fix. permanente	12V
R316M*-12	Fix. magnétique	12V
R316F*-24	Fix. permanente	24V
R316M*-24	Fix. magnétique	24V

Hauteur = 101mm, diamètre = 183mm



R316MA-12



R316FR-12



\* Préciser la(les) couleur(s) des feux



# R416

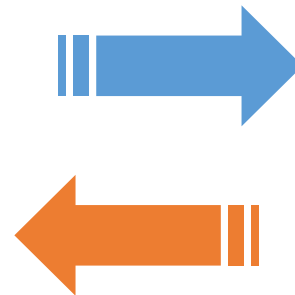
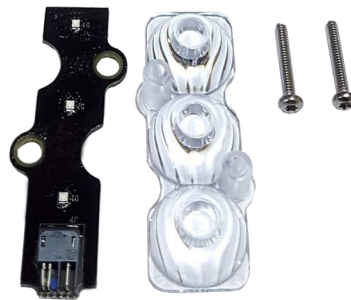
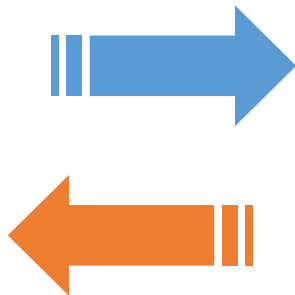
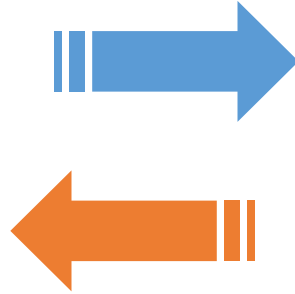

## • Série 4800

Dotés de Led dernière génération, les feux 4800 sont très performants. Leur conception permet de diffuser un signal optimal sur 360°.

- Consommation max : 1.5 A à 12.8V, température de fonctionnement -40°C à +65°C
- **Protection** complète contre l'inversion de polarité et surtensions
- Disponible en **fixation permanente ou magnétique**
- Cabochon polycarbonate **traité anti UV**
- **6 modes de flash** sélectionnables
- **2 hauteurs possibles**
- **Fabriqué au USA**

### 4800 Low

**48LP\*** Fix. permanente  
**48LM\*** Fix. magnétique

### 4800 High

**48HP\*** Fix. permanente  
**48HM\*** Fix. magnétique

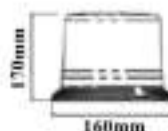
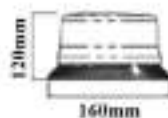

48HPA



48LPB



\* Préciser la(les) couleur(s) des feux



## • Série L41

La technologie exclusive **Super-LED** permet au L41 d'être un gyrophare **haute performance** avec plusieurs modes de flash.

- Le **cabochon a un revêtement dur et traité** ce qui minimise les impacts environnementaux tels que les dommages causés par le sable, le soleil, le sel etc.
- Entièrement **resinés pour résister à l'humidité et aux vibrations**. Résistent à la corrosion
- Disponible en **fixation permanente, magnétique et sur hampe**
- **Protection** complète contre l'inversion de polarité et les surtensions
- **Fabriqué au USA**

### L41

**L41P\*** Fix. permanente  
**L41M\*** Fix. magnétique  
**L41H\*** Fix. sur hampe

Hauteur = 121mm, diamètre = 164mm



L41PA



L41MB



\* Préciser la(les) couleur(s) des feux





## • E 138

Feu bi-fonction flash et rotatif avec un design élégant. Il convient à tous les types de véhicules d'intervention.

- Homologué R65 classe 1 en mode flash et rotatif
- Source lumineuse : 12 leds
- Tension d'alimentation : 10 - 33V
- Puissance max absorbée : 37W
- Cabochoon polycarbonate
- Fixations : 3 points, magnétique, sur hampe
- Indice de protection : IP67
- Température de fonctionnement : de -40°C à +60°C



E138-L

149mm (D) x 112mm (H)



E138-H

149mm (D) x 138mm (H)



\* Préciser la(les) couleur(s) des feux



FEUX 360°

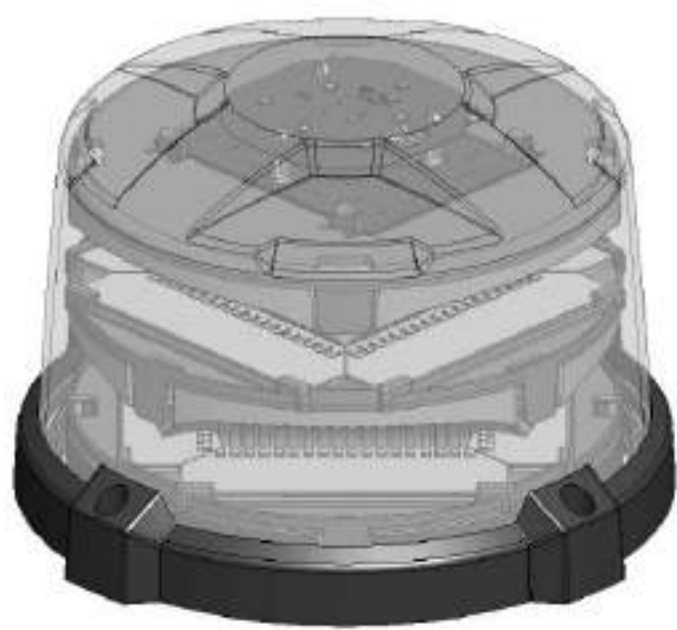
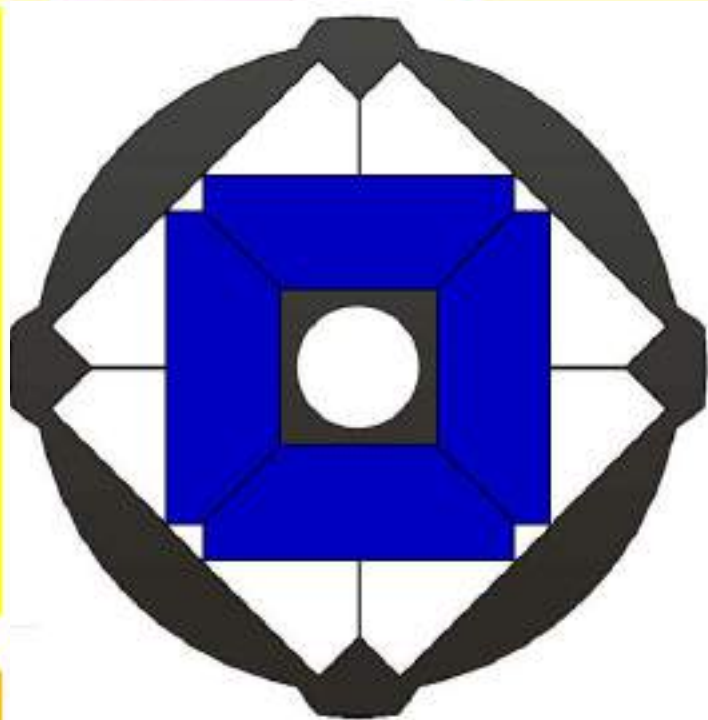

Configuration recommandée :

- Un niveau de LED bleus
- Un niveau de LED blancs pour faire un éclairage de zone
- Feux blancs sur le dessus

### • NROAD

Le Feux NROAD est disponible avec 1 ou 2 couronnes de 4 modules chacune.

- Base en aluminium de qualité supérieure, lentille en polycarbonate durable, possibilité d'avoir des LED en partie supérieure du feu
- Chaque module peut être configuré en mode simple, double ou tricolore
- Possibilité de panacher les différents modules
- Fabriqué aux USA

#### NROAD

NRLDF*	Fix. permanente
NRLDM*	Fix. magnétique
NRHDF*	Fix. permanente
NRHDM*	Fix. magnétique



NRLDFB



NRHDFB

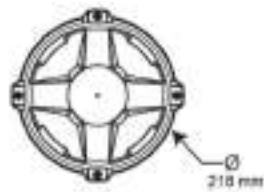
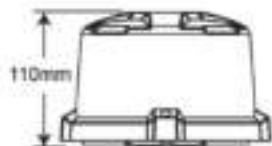
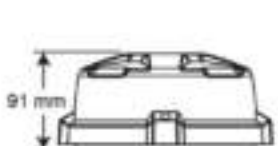

\* Préciser la(les) couleur(s) des feux





# FEUX DE PENETRATION

SIGNALTEC

## FEUX DE CALANDRE

- ION
- MPOWER
- NFORCE
- Série M
- IONT
- MPDUO
- VERTEX
- INTERSECTOR



## FEUX DE TABLEAU DE BORD

- NFORCE TB
- AVENGER II



## AUTRES FEUX

- M29, XT12 etc...



FEUX DE PENETRATION

### • ION

Les feux de pénétration ION sont **ultra compacts**, **étanches** et **très performants**. Ils s'installent très facilement à l'extérieur ou à l'intérieur de votre véhicule.



- **Compact**
- **Durable**, il est parfaitement protégé contre les moisissures, la corrosion, le sel, les produits chimiques, l'humidité ou les vibrations
- **Modulable** avec de nombreuses déclinaisons : feu standard, feu en «V» pour une diffusion sur 180°, feu «DUO» ou «TRIO»
- **Performant** avec une très grande puissance lumineuse effective
- Protégé contre les inversions de polarité pour **un maximum de sécurité**
- **Fabriqué aux USA**

#### ION (Standard\* et «Splitté»\*\*)

ION*-12	Montage Universel	0,4A / 12V
ION**-12	Montage Universel	0,4A / 12V
ION*-24	Montage Universel	0,2A / 24V
IONS*-12	Montage à Plaquer	0,4A / 12V
IONS**-12	Montage à Plaquer	0,4A / 12V
IONS*-24	Montage à Plaquer	0,2A / 24V

#### ION V1 (Diffusion sur 180°)

IONV1*-12	Montage Universel	1,15A / 12V
IONSV1*-12	Montage à Plaquer	1,15A / 12V

#### ION V3 (Avec feux de zone additionnels)

IONV3*-12	Montage Universel	0,76A / 12V
IONSV3*-12	Montage à Plaquer	0,76A / 12V

#### ION (Duo et Trio)

I2**-12	Montage Universel	0,4A / 12V
I3**-12	Montage Universel	0,4A / 12V

#### Options

IONK1B	Support orientable
IONGROM	Kit d'encastrement
IONPEDB	Pied orientable



IONB

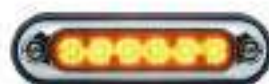

IONSA-C



IONV1R



IONV3B



I2BR



IONGROM  
(Pas de feu)



IONRB



IONA



IONSB



IONSV1A



IONSV3R-C



I3RBW



\* Préciser la(les) couleur(s) des feux





## • IONT

La série IONT fournit un éclairage de haute performance et présente un design élégant et discret, avec une profondeur de seulement 9 mm.



- Les lentilles sont parfaitement protégées contre les moisissures, la corrosion, le sel, les produits chimiques et l'humidité ou les vibrations.
- Hauteur 25 mm - Longueur 122 mm - Profondeur 9 mm
- **Montage facile** en surface avec 3M® VHB bande, incluse
- **Disponible en SOLO ou DUO**
- 12V
- **Fabriqué aux USA**

### IONT

<b>TLIEA1</b>	Feu Orange	SOLO
<b>TLIEB2</b>	Feu bleu	SOLO
<b>TLI2EM2</b>	Feu Bleu/Orange	DUO

### Options

<b>TIONFC</b>	Contour chromé
---------------	----------------



TLIEA1



TLIEB2



TLI2EM2



## • MPOWER

Les feux de pénétration **MPOWER** sont les premiers feux de pénétration à utiliser la technologie innovante du **silicone** qui leur assure **robustesse** et **étanchéité inégalées**.



- **Durable**, sa composition **entièrement en silicone** le rend **totallement protégé** contre les infiltrations d'eau (IP68), les rayures, la casse ou les vibrations. Sa composition en silicone permet d'**éviter le vieillissement et le jaunissement des cabochons**
- **Très performant** avec une très grande puissance lumineuse effective
- Protégé contre les inversions de polarité pour un **maximum de sécurité**
- Résiste à des températures comprises entre **-40°C et +65°C**
- **Modulable** avec de nombreuses options : Feu «SINGLE», Feu «DUO», Feu «TRIO»
- **Montages possibles** : standard, rapide et à coller
- **Fabriqué aux USA**



MP4 vertical R65

### MP-3

MP3ST*	SINGLE	1A
MP3ST**	DUO	1A
MP3ST***	TRIO	1A
PMP1BKEDGE	Support Orientable à clipser	
PMP1BKDGAJ	Support Orientable à fixer	

Hauteur = 23 mm - Longueur = 77,2 mm - Profondeur = 10 mm

### MP-4

MP4ST*	SINGLE	1A
MP4ST**	DUO	1A
MP4ST***	TRIO	1A
PMP2BKEDGE	Support Orientable à clipser	
PMP2BKDGAJ	Support Orientable à fixer	

Hauteur = 23 mm - Longueur = 103 mm - Profondeur = 10 mm

### Options

PMP1WSSB	Support de pare brise simple MP3
PMP1WSSSB	Support de pare brise simple MP4
PMP1WDG35B	Câble d'ajustement 35° MP3



MP3ST\*



PMP1BKDGAJ



MP4ST\*8



PMP2BKEDGE



PMP1WSSB



PMP1WSSSB



MP3ST\*



MP3STB



MP3STBA



MP4ST\*



MP4STB



MP4STRBW



PMP1WDG35B



\* Préciser la(les) couleur(s) des feux





## • MPOWER

Les feux de pénétration **MPOWER 42** sont les premiers feux de pénétration à utiliser la technologie innovante du **silicone** qui leur assure **robustesse et étanchéité inégalées**. La variante à **double étages** de notre feu MPOWER est une solution d'éclairage **plus grande et plus puissante**.

- **Durable**, sa composition **entièrement en silicone** le rend **totalemment protégé** contre les infiltrations d'eau (IP68), les rayures, la casse ou les vibrations. Sa composition en silicone permet d'**éviter le vieillissement et le jaunissement des cabochons**
- **Très performant** avec une très grande puissance lumineuse effective
- Protégé contre les inversions de polarité pour un **maximum de sécurité**
- Résiste à des températures comprises entre **-40°C et +65°C**
- **Modulable** avec de nombreuses options : Feu «SINGLE», Feu «DUO», Feu «TRIO»
- **Connecteur étanche** pour faciliter l'installation
- **Montages possibles** : traversante ou rapide (à coller)
- **Fabriqué aux USA**

### MP42

<b>MP42ST*16</b>	Fixation traversante
<b>MP42QM*16</b>	Fixation rapide

Hauteur = 38 mm - Longueur = 130 mm - Profondeur = 10 mm



MP42ST\*16



MP42QM\*16

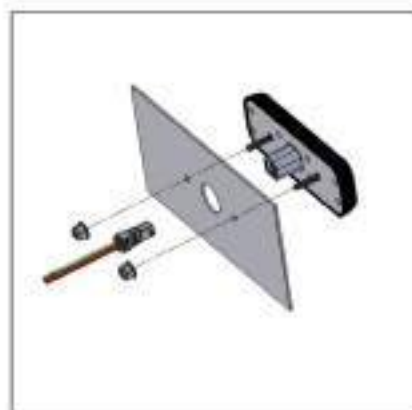

*Nota : Attention pour le DUO et le TRIO choix des combinaison : nous consulter*

**B** **A** **W** **R**  
\* Préciser la(les) couleur(s) des feux





## Feu de pénétration ultra plat FIN6

**SEULEMENT 7 mm  
D'ÉPAISSEUR !!**



- Efficacité garantie par l'utilisation d'une lentille de Fresnel
- Étanche et solide
- Vissage sur surface plate ou adhésif professionnel fourni en série
- Homologué R10 et R65 bleu ou orange
- 21 patterns disponibles
- Puissance électrique maximale 9W
- DC 10 / 33 V
- Plage de température -30°C / +70°C
  
- Dimensions : 119.5mm x 25mm, épaisseur 7mm
  
- SOLO / DUO / TRIO
- Couleurs disponibles : Bleu, Orange, Blanc, Rouge  
Blanc-Bleu-Rouge  
Bleu-Rouge-Blanc  
Blanc-Rouge-Orange  
Rouge-Bleu-Orange

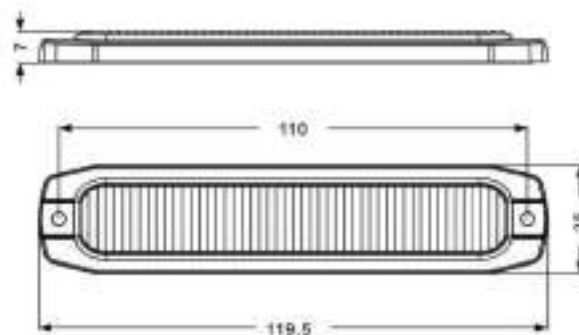
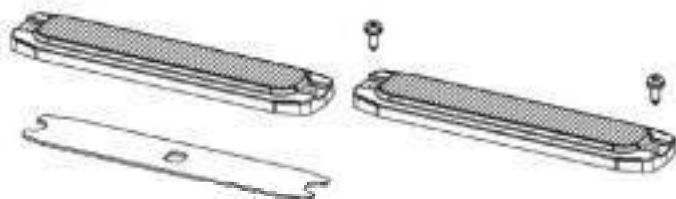

### Références (en stock)

FIN6B : feu avec leds de couleur bleue

FIN6A : feu avec leds de couleur orange

FIN6ABW : feu avec leds de couleur orange/bleu/blanc





## • Série M

Les feux de la série M sont des feux de pénétration double étage avec optique LINEAR LED brevetée. Ce qui offre un très grand angle de diffusion.



- **Durable**, il est parfaitement protégé contre les moisissures, la corrosion, le sel, les produits chimiques et l'humidité ou les vibrations
- **Très performant** avec une très grande puissance lumineuse effective
- **Modulable** avec de nombreuses options : Feu standard à plaquer et Feu en « V » pour une diffusion sur 180° intégrant l'éclairage de zone
- Protégé contre les inversions de polarité pour **un maximum de sécurité**
- **Fabriqué aux USA**

### M2

M2*-12	0,45A	12V
M2*-24	0,23A	24V
M2C#	Contour	
MEPED#	Pied orientable	
M2GROM	Kit d'encastrement	



M2B



M2A + M2CC



M2A + M2GROM



M2R + M2PEDN

### M4

M4*-12	0,45A	12V
M4*-24	0,23A	24V
M4V*-12	0,5A + 0,65A	12v (x)
	Feux à 180° + feux de zone	
M4C#	Contour	



M4B + M4CC



M4G



M4VR

### M6

M6*-12	0,9A	12V
M6*-24	0,45A	24V
M6V*-12	0,6A + 0,77A	12v (x)
	Feux à 180° + feux de zone	
M6C#	Contour	

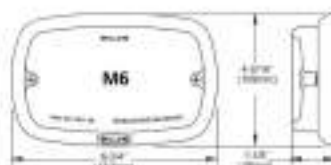

M6A



M6VR + M6CC

### M9

M9*-12	0,9A	12V
M9*-24	0,45A	24V
M9V*-12	0,6A + 0,77A	12v (x)
	Feux à 180° + feux de zone	
M9C#	Contour	

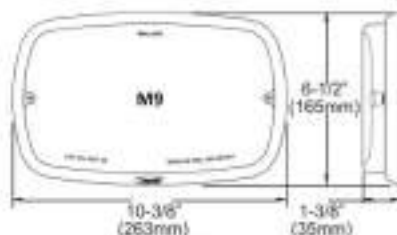

M9A



\* Préciser la(les) couleur(s) des feux

**B** **C** # Préciser la(les) couleur(s) des contours



## Feu de pénétration souple 250810



- Lentille en silicone flexible
- Etanche et solide
- S'adapte plus facilement sur des surfaces légèrement bombées
- Fixation adhésive professionnelle 3M ou vissage sur surface plate
- Homologué R10 et R65 bleu ou orange
- 21 patterns disponibles
- 12 / 24 V
- IP67

- Dimensions du feu sans cabochon : 100mm x 23mm, épaisseur 12mm
- Dimensions du feu avec cabochon : 117mm x 23mm, épaisseur 12mm

### Références

- 250810B : feu avec leds de couleur bleue
- 250810A : feu avec leds de couleur orange

*Fourni avec un cabochon en polycarbonate pour fixation vissée sur surface plate*







## • UT4

Les feux **UT4** sont très performants. **Feux** constitués de **4 diodes**. Ils sont faciles à installer de par leur **faibles épaisseur**.

Ils disposent d'un **très grand angle de diffusion**.

- **Protégés** contre les inversions de polarités et les surtensions
- Hauteur 24 mm - Longueur 90mm - Profondeur 14,9 mm
- Montage à **plaquer**
- Options de supports : orientable à fixer ou clip sur capot

UT4

UT4\* à plaquer



\* Préciser la(les) couleur(s) des feux

### • NFORCE

Les feux de pénétration NFORCE dotés de la technologie innovante « NEXUS » sont **très performants**. Ils sont robustes, étanches et disposent de nombreuses options de montages possibles.



- **Très performant** avec une très grande puissance lumineuse effective
- **Simple d'utilisation**, montage à plaquer avec **de nombreuses options de montage** possibles
- Protégé contre les inversions de polarité et les surtensions pour un **maximum de sécurité**
- **Modulable** avec de nombreuses options : Feu «SINGLE», Feu «DUO», Feu «TRIO»
- Résiste à des températures comprises entre **-40°C et +65°C**
- **Fabriqué aux USA**

#### Feu Simple à plaquer

NFP1*	Feu SINGLE
NFP1**	Feu DUO
NFP1***	Feu TRIO

Préciser la tension 12V ou 24V

Hauteur = 43 mm - Longueur = 127 mm - Profondeur = 38 mm



NFP1A



NFP1B  
Support équerre



NFP1RBW



NFP1\* avec support



NFP1\*9 avec support  
à encastrer

#### Feu Double à plaquer

NFP2*	Feu double SINGLE
NFP2**	Feu double DUO
NFP2***	Feu double TRIO

Préciser la tension 12V ou 24V

Hauteur = 79 mm - Longueur = 127 mm - Profondeur = 38 mm



NFP2RB



NFP2BB

*Note : les feux doubles peuvent être composés de feux différents : nous consulter*

**B A W R G**  
\* Préciser la(les) couleur(s) des feux





## • 4-1641-V

Le feu de pénétration 4-1641-V est spécialement conçu et **homologué pour un montage vertical**.

La conception de l'optique permet de répartir correctement la lumière, conformément à la norme R65.

- Conçu et approuvé R65 pour un **montage vertical**
- Produit un **faisceau horizontal étendu**
- **12 modes de flash**
- **Mode nuit** disponible
- Possibilité de synchroniser jusqu'à huit unités
- Hauteur 24 mm - Longueur 130 mm - Profondeur 17,5 mm
- Montage à **plaquer** ou avec une **equerre**

### 4-1461-V

- 4-1461-V\* à plaquer
- 4-1461-VE\* en equerre



4-1461-V\*



4-1461-VE\*

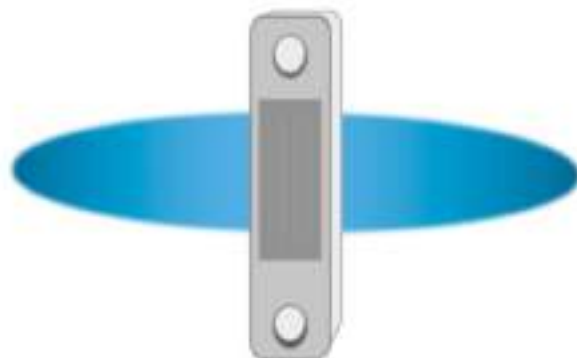

\* Préciser la(les) couleur(s) des feux

## • FLT 2

Avec seulement **11,4 mm** à son point culminant, la série FLT est approuvée ECE R65, offrant une apparence de surface plane sur vos véhicules.

- **Protégés** contre les inversions de polarités et les surtensions
- Hauteur 50 mm - Longueur 118 mm - Profondeur 11,4 mm
- **18 LED** haute intensité
- Option feu **DUO**
- Certifié ECE R65
- Montage à **plaquer**

### FLT 2

FLT2\* à plaquer



\* Préciser la(les) couleur(s) des feux



## • BOLT2

Les feux **BOLT2** sont très performants. *Feux «SOLO»* constitués de **9 diodes** et *Feux «DUO»* constitués de **2 x 9 diodes**. Ils sont faciles à installer de **faible épaisseur**.

Ils disposent d'un **très grand angle de diffusion** ce qui leur permet d'être très **efficaces** en toutes circonstances.



- **Protégés** contre les inversions de polarités et les surtensions
- Disponible et **homologué en «DUO»** classe 2 bleu et orange
- Hauteur 40 mm - Longueur 127 mm - Profondeur 9 mm
- Montage à **plaquer**
- **Fabriqué aux USA**

### BOLT2

<b>BOLT2A</b>	Feu simple Orange
<b>BOLT2B</b>	Feu simple Bleu
<b>BOLT2BA</b>	Feu DUO Bleu/Orange



BOLT2A



BOLT2B



BOLT2BA





## Feu de pénétration ultra-compact affleurant XF2



- Encombrement faible
- Nouvelle lentille ultra performante
- Etanche et solide
- Fixation affleurante
- Homologué R10 et R65 bleu / orange / rouge
- 20 patterns disponibles

- Plage de fonctionnement : -40°C / +65°C
- 9-32 V
- IP67
- Courant moyen : 0.8 A (12V) et 0.4 A (24V)

### Références

- XF2B : feu avec 6 leds de couleur bleue - R65 Classe 2
- XF2A : feu avec 6 leds de couleur orange - R65 Classe 2
- XF2BA : feu avec 6 leds, duo bleu/orange - R65 Classe 1
- XF2BW : feu avec 6 leds, duo bleu/blanc - R65 Classe 1

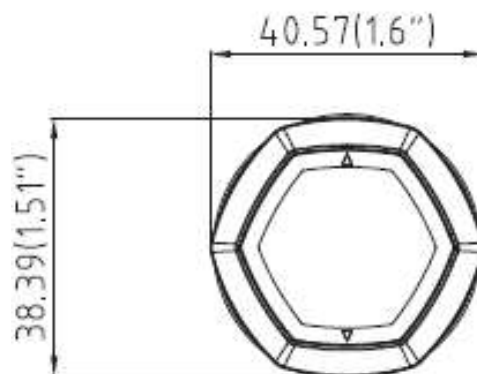
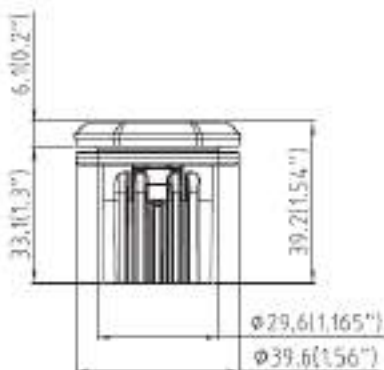



• VERTEX

Avec seulement 22 mm de haut, ce feu compact VERTEX est **parfait lorsque la taille et l'intensité sont critiques**. Grâce à ses petites dimensions, il peut être installé **partout sur la carrosserie extérieure**.



- Disponible avec **3 optiques différentes pour focaliser la lumière** dans la direction désirée :
  - Feu avec diffusion latérale sur 360°
  - Feu standard avec diffusion omnidirectionnelle
  - Feu avec diffusion directionnelle (livré avec déflecteur)
- **Durable**, il est parfaitement protégé contre les moisissures, la corrosion, le sel, les produits chimiques et l'humidité ou les vibrations
- **Très performant** avec une très bonne puissance lumineuse effective
- Protégé contre les inversions de polarité et les surtensions pour **un maximum de sécurité**
- **Simple d'utilisation**, centrale électronique intégrée et possibilité de **synchroniser plusieurs feux**
- **Simple d'installation**, seulement un trou (Ø 25,4mm)
- **Habillage chromé ou noir** disponible en option.
- **Fabriqué aux USA**

VERTEX

VTX609*	Omnidirectionnelle	0,3A
VTX609**	Omnidirectionnelle «splittée»	0,3A
VTX3609*	Latérale 360°	0,3A
VTX3609**	Latérale 360° «splittée»	0,3A
VTXD609*	Directionnelle	0,3A
VTXD609**	Directionnelle «splittée»	0,3A

Options

VTXFC	Contour chromé
VTXFB	Contour noir

Le contours ne sont disponibles que pour les feux VTX609 et VTXD609



360° LATÉRALE  
VTX3609

OMNI-DIRECTIONNELLE  
VTX609

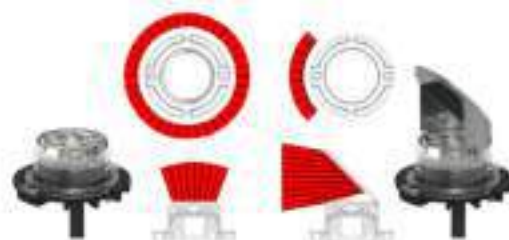

DIRECTIONNELLE  
VTXD609



VTX609A + VTXFC



VTX609A + VTXFB



VTX609RB

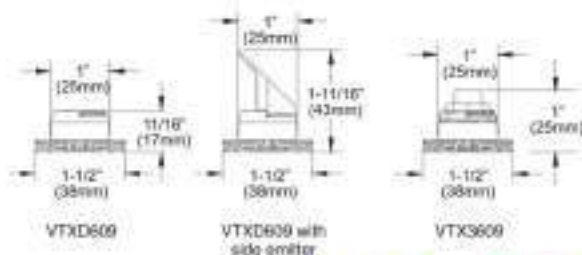

\* Préciser la(les) couleur(s) des feux

## • COVERT-X

Les feux de tableau de bord **COVERT-X** sont constitués d'une combinaison de feux **grand angle**. Ils sont très puissants avec un **très grand angle de diffusion**. Ils sont également disponibles en **DUO**.



- Livré avec **une prise allume-cigare**
- **Feu Simple** : feu «SINGLE» ou feu «DUO»
- **Feu Double** : feu «SINGLE» ou feu «DUO»
- **Durable**, il est parfaitement protégé contre l'humidité et les vibrations
- Lentille **traitée anti-UV**
- **Simple d'installation**, livré avec le kit comprenant l'équerre réglable et les ventouses

### Feu Simple

<b>COVERTX9*</b>	0,9A	SINGLE
<b>COVERTX9**</b>	0,9A	DUO

Hauteur - 63,8 mm - Longueur - 177,3 mm - Profondeur - 106,5 mm



### Feu Double

<b>COVERTX18*</b>	1,8A	SINGLE
<b>COVERTX18**</b>	1,8A	DUO

Hauteur - 63,8 mm - Longueur - 309,6 mm - Profondeur - 106,5 mm



\* Préciser la(les) couleur(s) des feux



## • AVENGER II

Les feux de tableau de bord AVENGER II sont constitués d'une combinaison de feux « **LINEAR** » grand angle brevetés et de feux directionnels longue portée. Ils sont très puissants avec un très grand angle de diffusion. Ils sont également disponibles avec la technologie TRIO intégrant les feux d'éclairage de zone.



- Livré avec **une prise allume-cigare incluant 2 interrupteurs** (ON/OFF et changement de mode)
- **Feu Simple** : feu «SINGLE» ou feu «DUO» avec éclairage de zone
- **Feu Double** :
  - Deux feux «SINGLE»
  - Deux feux «SINGLE» avec éclairage de zone
  - Deux feux «DUO» avec éclairage de zone
- **Durable**, il est parfaitement protégé contre l'humidité et les vibrations
- Lentille **traitée anti-UV et contre les rayures**
- **Simple d'installation**, livré avec le kit comprenant l'équerre réglable et les ventouses
- **Fabriqué aux USA**

### Feu Simple

AVN1*	0,95A	SINGLE
AVNT1**W	0,4A	DUO <i>Avec éclairage de zone</i>

Hauteur = 50 mm - Longueur = 127 mm - Profondeur = 57 mm



AVN1\*\*



AVN1B



AVN1A



AVNT1RBW

### Feu Double

AVN2**	0,95A/feu	2 feux SINGLE
AVN2LR**	0,76A/feu+1,5A	2 feux SINGLE avec éclairage de zone
AVNT2**W	0,4A/feu	2 feux DUO avec éclairage de zone

Hauteur = 50 mm - Longueur = 248 mm - Profondeur = 57 mm



AVN2\*\*



AVN2BA

### Options

AVNBKT1	Equerre à fixer feu simple
AVNBKT2	Equerre à fixer feu double
AVNBKT3	Equerre à clipser feu simple
AVNBKT4	Equerre à clipser feu double



AVNT2RBW



\* Préciser la(les) couleur(s) des feux

• NFORCE TB

Les feux de tableau de bord NFORCE dotés de la technologie innovante « NEXUS » sont très performants. Idéal pour être transférés d'un véhicule à un autre. Ils sont disponibles en simple ou double.



- Durable, il est parfaitement protégé contre l'humidité et les vibrations
- Livré avec une prise allume-cigare incluant 2 interrupteurs (ON/OFF et changement de mode)
- Simple d'installation, livré avec le kit comprenant l'équerre réglable et les ventouses
- Au choix, il existe avec différentes optiques :
  - Un ou deux feux SINGLE
  - Un ou deux feux DUO
  - Un ou deux feux TRIO
- Fabriqué aux USA

Feu Simple

NFTB1*	Feu SINGLE
NFTB1**	Feu DUO
NFTB1***	Feu TRIO

Hauteur = 36 mm - Longueur = 173 mm - Profondeur = 127 mm



NFTB1\*

Feu Double

NFTB2*	Feu SINGLE
NFTB2**	Feu DUO
NFTB2***	Feu TRIO

Hauteur = 36 mm - Longueur = 288 mm - Profondeur = 127 mm



NFTB2\*



NFTB1B



NFTB1A



NFTB1RBW



NFTB2RB



NFTB2RBW



\* Préciser la(les) couleur(s) des feux

Attention pour le DUO et le TRIO choix des combinaison : nous consulter





## • SFION

Les feux de tableau de bord SFION sont en même temps compacts et très performants. Idéaux pour être transférés d'un véhicule à un autre.

- **Durable**, il est parfaitement protégé contre l'humidité et les vibrations.
- Livré avec une prise allume-cigare **incluant 2 interrupteurs** (ON/OFF et changement de mode par impulsion)
- **Simple d'installation**, livré avec le kit comprenant l'équerre réglable et les ventouses.
- **L'assurance qualité**, entièrement fabriqué aux USA



SFIONA



SFIONB

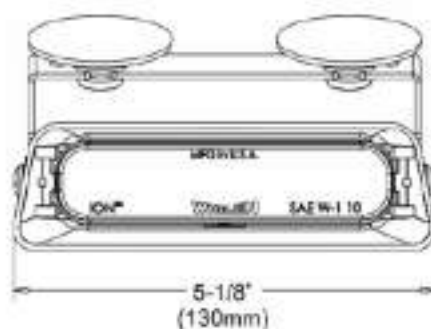
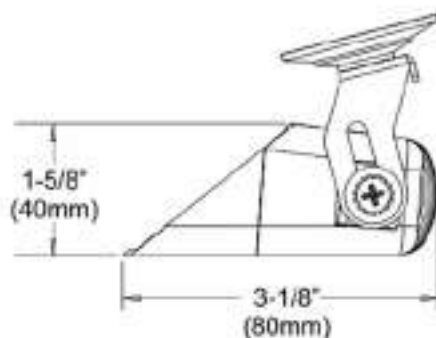

\* Préciser la(les) couleur(s) des feux

# INTERSECTOR

SIGNALTEC

## • INTERSECTOR

Les feux INTERSECTOR ont été conçus pour être installés sous les rétroviseurs et pour répondre aux problématiques de visibilité dans les carrefours. Ils sont **très performants** avec un angle de diffusion supérieur à 180°. Ils peuvent également être positionnés en applique.



- Le feu INTERSECTOR offre un angle de visibilité **supérieur à 180°**
- **Durable**, il est parfaitement protégé contre les moisissures, la corrosion, le sel, les produits chimiques et l'humidité ou les vibrations
- **Cabochoon en Xylex** (silicone) pour améliorer performance, durée de vie et robustesse
- Résiste à des températures comprises entre **-40°C et +65°C**
- Protégé contre les inversions de polarité et les surtensions pour **un maximum de sécurité**
- **Modulable** avec de nombreuses options : feu «SINGLE», feu «DUO» et feu «TRIO»
- **Très performant et simple d'utilisation**, montage sous rétroviseur ou à plaquer
- Hauteur 48 mm - Longueur 74 mm - Profondeur 74 mm
- **Fabriqué aux USA**

### INTERSECTOR (Montage sous rétroviseur)

INT*	Feu SINGLE
INT**	Feu DUO
INT***	Feu TRIO



INTB

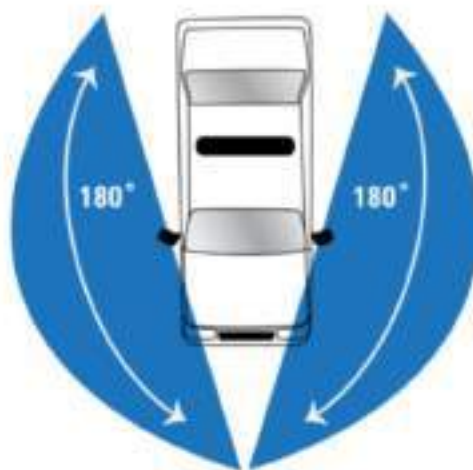

INT\*



INTBA



INTABR

### INTERSECTOR (Montage à plaquer)

INTSM*	Feu SINGLE
INTSM**	Feu DUO
INTSM***	Feu TRIO



INTSM\*



\* Préciser la(s) couleur(s) des feux

FEUX DE PENETRATION

R10

12V

Sans  
Garantie

DUO

TRIO

www.signaltec.fr





## ENSEMBLE DE TOIT

- Triangle 500mm à relevage électrique
- Ensemble de toit Triangle, avec ou sans PMV
- Ensemble de toit FLU, avec ou sans PMV
- SAPI (*Surveillance et Alerte du Personnel en Intervention*)



### TRIFLASH (Relevage électrique)

Ce triflash est équipé d'un système de **relevage électrique**.

Il existe en taille **500mm et 700mm** avec ceinture polycarbonate.

Le AK14 est réalisé en film rétro réfléchissant **classe 1 ou 2**.

Le triflash est équipé de 6 plots leds : chaque plot comporte **12 leds haute intensité lumineuse**.

Une **cellule photosensible** permet la gestion d'intensité lumineuse jour/nuit.

La montée/descente du triflash est réalisée grâce à un vérin électrique.

L'ensemble triflash pèse seulement **7 kg** grâce à son carter en aluminium.

**Dimension : Longueur 530mm - Largeur 460mm - Hauteur rabattu 87mm**







### • PMV (Panneau à Message Variable)

- 8 à 10 caractères possibles, hauteur caractères : 200mm, leds jaunes haute intensité avec un mode nuit automatique
- Caisson alu peint selon votre RAL de dimensions : 1300x320 ou 1450x320 ou 1600x320 (mm) Profondeur : 160mm, ouverture rapide par grenouillère inox, face avant : lexan traité anti-UV et anti-reflet



### • TRIFLASH

- Triangle de 500, 700, 1000 ou 1250 mm
  - Symbole AK14, AK 31 ou autre double face avec film classe 1 ou classe 2
  - 6 feux leds haute intensité (diamètre selon la taille du triangle)
  - Relevage électrique avec vérin alu 12 ou 24V
  - Châssis aluminium peint selon votre RAL.
  - Option : Kit de fixation pour fourgon H1 ou H2 et fourgon MASTER H3 (pavillon fibre)
- Option : PMV de 8 à 10 caractères





## FLU & Ensemble de toit FLU-PMV

- Châssis aluminium et carter complet peints selon votre RAL
- 23 optiques leds D200
- Orange ou DUO Orange / Bleu
- Relevage par 1 vérin électrique central et guidage complémentaire par 2 vérins à gaz
- OPTIONS

- *Intégration totale du dispositif SAPI*
- Balisage total sur la structure de la FLU
- Caisson PMV jusqu'à 10 caractères
- Bandeau de feux leds ronds D200 Orange ou DUO Orange / Bleu







## Installation simplifiée

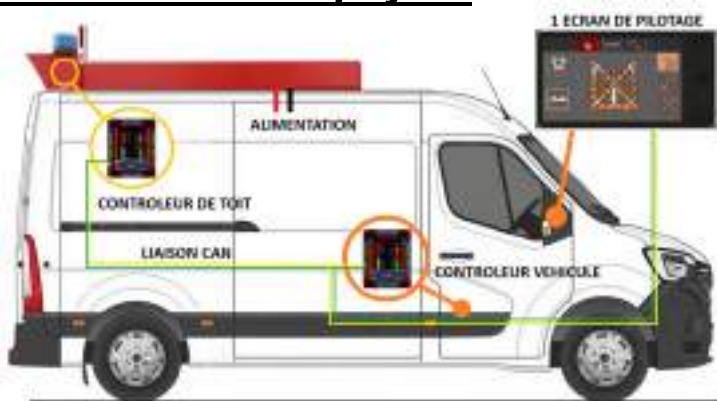

Possibilité d'installer le **SAPI**  
dans le **PMV**



PMV + FLU + TRIANGLE



PMV + FLU

Caractéristiques techniques	
DIMENSIONS & POIDS	<ul style="list-style-type: none"> <li>• Largeur totale : 1010 mm</li> <li>• Hauteur rabattue : 580 (sans plots 585 mm) / 430 mm si plots réglés à la FLU</li> <li>• Hauteur avec FLU relevée : 1055 mm</li> <li>• Profondeur : 2300 mm (à l'extérieur aluminium : 100 mm)</li> <li>• Construction rapide par gravure laser</li> </ul>
MATÉRIAU	<ul style="list-style-type: none"> <li>• Caisson aluminium peinture RAL au choix en option</li> <li>• Face avant : laser traité anti-UV et anti-reflet</li> </ul>
LYCHES/LEDS	<ul style="list-style-type: none"> <li>• 2 gyrophares led au choix parmi notre large gamme</li> <li>• Orange ou blanc / blanc ou sur bande / classe 2 ou classe 3</li> </ul>
APPAREIL (PMV)	<ul style="list-style-type: none"> <li>• 1450 x 120 mm ou 1800 x 120 mm</li> <li>• 9 ou 18 caractères possibles hauteur caractère : 200 mm</li> <li>• LEDs jaunes hauteurs intensités avec atténuation de nuit automatique</li> </ul>
FLECHE LUMINEUSE D'URGENCE	<ul style="list-style-type: none"> <li>• 21 appliques led Ø200 mm fixées sur une barre de Saint André alu</li> <li>• Mode : flèche clignotante droite / flèche clignotante gauche</li> <li>• Relèvement par vérin électrique au tombé + 2 vérins à gaz &amp; amortisseur hydraulique</li> <li>• Châssis aluminium peint selon votre RAL</li> </ul>
TOIT/PLA	<ul style="list-style-type: none"> <li>• 1250 mm avec symbole au choix : A15 (Chantier), A14 (Danger)...</li> <li>• Relèvement électrique avec vérin 12V ou 24V</li> <li>• Cadre aluminium laqué au point selon votre RAL</li> <li>• 2x4 plots led orange haute intensité Ø300 mm</li> </ul>
BOUTON DE COMMANDE	<ul style="list-style-type: none"> <li>• Bouton de commande ACS TECH tactile ou tactile personnalisable</li> <li>• Gestion de la visibilité de la signalisation de véhicule</li> </ul>
FIXATION	<ul style="list-style-type: none"> <li>• Montage : tiré sur le profilé du véhicule avec blindé fourni</li> <li>• Option : pièce de montage pour toiture composite (ex : sur MASTER K)</li> </ul>
ALIMENTATION	<ul style="list-style-type: none"> <li>• 12 ou 24V</li> </ul>
REGLEMENTATION	<ul style="list-style-type: none"> <li>• Recommandations du STPA / Norme XP a 95 571</li> </ul>
OPTIONS	<ul style="list-style-type: none"> <li>• Amélioration pour gestion auto du relèvement de la flèche en fonction de la force du vent</li> </ul>



FLU avec balisage complet et feux DUO

# SAPI

## Surveillance et Alerte du Personnel d'Intervention



LA VIE DE VOS  
PERSONNELS  
N'A PAS DE PRIX !

1er système  
actif et adaptatif de  
**SURVEILLANCE DE  
ZONE et D'ALERTE DE  
VOS PERSONNELS EN  
CAS DE DANGER**







## SIMPLICITÉ

Mise en œuvre en moins de 1min.  
Système intuitif et facile d'utilisation.  
Zone d'analyse évolutive et adaptable  
à la configuration du terrain

## ADAPTABILITÉ

Peut être installé sur tout type de véhicule,  
ancien ou nouveau.  
Convient à tous les professionnels de  
l'intervention d'urgence sur route

## PERFORMANCE

Fonctionne dans toutes les conditions  
météorologiques, de jour comme de nuit.  
Distingue les piétons des véhicules.

## INNOVATION

1er équipement de sécurité active  
qui analyse une zone, détecte le danger et alerte  
les intervenants par corne de brume et lumière flash.



## SIGNALTEC

9 rue Jacquart 38230 TIGNIEU  
Tél : 04 78 31 14 87 - Fax : 09 70 62 32 31  
[contact@signaltec.fr](mailto:contact@signaltec.fr)

# BOITIERS DE COMMANDE AVERTISSEURS

SIGNALTEC



## BOITIERS DE COMMANDE

- VIGILINK
- POLARIS
- DLC
- DLC - FAST3
- OXP3 - SP3
- ECORUN



## AVERTISSEURS SONORES

- PPS-HD
- ASB4
- EA600
- SY222
- SS5000
- Combinés Gyro+sirène



BOITIERS DE COMMANDE  
AVERTISSEURS







# SIRENES

## • ASB4

Le module sirène ASB4 très performant. Il est relié à 1 ou 2 haut parleurs compacts. Dans ce cas la puissance maximale est nettement **supérieure à 100W**. Cette configuration permet d'installer et **protéger le module à l'intérieur de l'habitacle**, et de fixer les 2 haut-parleurs compacts dans le compartiment moteur souvent encombré.

### - Homologuée EMC (R10) et UTAC tonalités Françaises :

POLICE :	TP POL	18219
GENDARMERIE :	TP GEN	18220
POMPIERS :	TP SPO	18221
AMBULANCES :	TP ASA	18222
UMH :	TP UMH	18223



- **Polyvalente** : les 5 tonalités sont toutes intégrées dans le même module
- Testé contre les **intempéries**, le nylon renforcé de fibre de verre **ne se corrode pas** comme un haut-parleur traditionnel en aluminium
- Conception améliorée pour l'évacuation **passive de l'eau et de l'humidité**
- Conçu pour une **sortie claire et puissante**
- **Design compact**
- **IP66**



Hauteur = 114 mm - Longueur = 99 mm - Profondeur = 32 mm

R10

12V

2ans  
Garantie

www.signaltec.fr



# MODULE ELECTRONIQUE

AVERTISSEURS

## • PPS-HD

Le module électronique PPS-HD, est un **amplificateur de sirène polyvalent**. Autonome, il convient pour **tout type de véhicule prioritaire**. Il propose un ensemble de **25 tonalités différentes** et s'adaptent à la plupart des haut-parleurs.

- **Homologuée** EMC (E13\*10R00\*10R04\*13171\*00) et tonalités Françaises :

POLICE :	TP POL 15184
GENDARMERIE :	TP GEN 15185
POMPIERS :	TP SPO 15186
AMBULANCES :	TP ASA 15187
UMH :	TP UMH 15188

- Programmable de façon manuelle (PPS-HD uniquement) ou via le logiciel « SpeedFitter »

### PPS-HD

<b>PPS-HD</b>	Avertisseur sonore module seul
<b>PPS-HD-PA</b>	Avertisseur sonore avec public adress



PPS-HD



PPS-HD-PA







## Sirène STH03H et sirène étanche STF03HE

Ces modules sirènes sont associées au haut-parleur 8-7050-SC pour former un ensemble homologué UTAC

- ASA + UMH
- POMPIER
- SAMU, POLICE, GENDARMERIE

Puissance sonore 118 dB @ 2m avec 1 HP  
 123 dB @ 2m avec 2 HP  
 Homologation UTAC avec 1 ou 2 haut-parleurs



- Ultra compacte : 77 x 75 x 29 mm
- Electronique protégée des courts-circuits sur lignes des haut-parleurs
- Plage de fonctionnement 10-16V (12V) et 20-32V (24V avec 2 HP exclusivement)
- Activeurs : Positif ou Negatif
- Faible consommation de courant
- 28 tonalités adressables



Motorcycle siren



- Déclinaison étanche
- Parfaitement adaptée aux motos / scooters
- Encore plus compacte !
- 54 x 54 x 23 mm

- Haut-parleur 4 Ohms / 50 W maxi
- A utiliser impérativement avec les sirènes ci-dessus
- 130 (largeur) x 90 (profondeur) x 107 mm (haut)



*Nous recommandons des câbles 18 AWG/1mm<sup>2</sup> (<2 m) ou 15 AWG/1.5mm<sup>2</sup> (>2m) pour les liaisons entre la sirène et le(s) haut-parleur(s)*

## BOITIER DE COMMANDE EA-8



## CARACTERISTIQUES

- 8 boutons rétro-éclairés
- Boutons programmables
- Possibilité de dupliquer la configuration via une console spécifique (non fournie)
- Optimisée pour utilisation avec la sirène EA600

## SPECIFICATIONS



Courant max	40 A
Sorties	8x (+) 10A max par sortie 2x (-) 2A max par sortie
Consommation résiduelle	<35mA
Dimensions	Module de puissance : 26mm H x 103mm L x 103mm P Console : 60mm H x 97mm L x 26mm P

## ACCESSOIRES



Référence EA-8-DUP  
Permet de dupliquer la configuration

**SoundOff**  
Signal

## Sirène EA600



- Compacte, facile à installer
- Option micro public-adress
- Compatible avec haut-parleurs 8Ω (1x 8Ω et 2x 4Ω) et 11Ω
- Technologie Classe D.



Consommation :	9 amps @ 13.6 Vdc, 4.5 amps @ 27.2 Vdc.
Consommation en Standby	<2mA @ 12.8Vdc, <1.0mA @ 25.6Vdc.
Puissance de sortie	100 watts
Gamme de fréquences sirène	350Hz à 2000Hz
Gamme de fréquences PA	300Hz à 10,000Hz
Tonalités	29 tonalités disponibles
Dimensions	Amplifier : 120mm L x 29mm H x 104mm D PA Mic : 63.0mm L x 94.80mm H x 49.8mm D
Haut-parleurs compatibles	2x 4Ω 50W Speakers (50EA Speaker) or 1x 11Ω 100W Speaker (100J) or 100U
Homologations	ECE-R10 - UTAC tonalités Françaises

## EA50 Speaker



- Compacte - facile à installer
- 50 Watts
- IPx6 résistant aux intempéries
- Conçus pour être utilisés avec la sirène EA600.



Puissance	50 watts (80 watts en pic)
Impédance	4Ω
Pression sonore	2x speakers: > 120dB SPL @ 2m
Dimensions	115mm Dia x 54mm D
Montage	Patte en L





## • SS5000

La sirène SS5000 est un ensemble compact intégrant amplificateur et HP de puissance équivalente à une sirène 100W. Elle est facile à installer dans les compartiments moteurs encombrés.

- Homologuée EMC (R10) et tonalités Françaises :

POLICE : TP POL

GENDARMERIE : TP GEN

POMPIERS : TP SPO

AMBULANCES : TP ASA

UMH : TP UMH

- Polyvalente : les 5 tonalités sont toutes intégrées dans le même module

- IP66





### SY222

La sirène SY222 est un ensemble compact composé  
- d'un module sirène électronique et  
- d'un haut-parleur

Puissance sonore 112 dB



Nombreuses tonalités de 9 pays disponibles

Mode nuit

Tonalités pour la France, homologuées UTAC :

- ASA + UMH
- POMPIER
- SAMU, POLICE, GENDARMERIE

- IP67
- Electronique protégée par résine
- Plage de fonctionnement 10-33 V
- Activeurs : Positif ou Negatif, Maintien ou Impulsion

### SY222-2

Possibilité de synchroniser 2 modules

Puissance sonore 115 dB

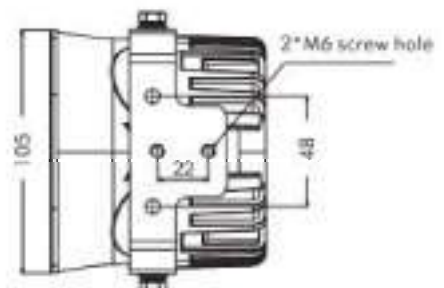
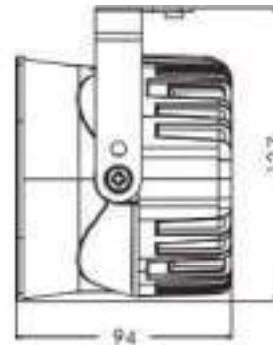





## BLAZZER

- Combiné feu 360° et sirène compacte
- Fixation magnétique



- Fixation magnétique garantie 239 km/h par DEKRA
- Sirène 112-114 dB
- Compatible 12 V et 24 V
- Possibilité d'ajouter un clavier déporté pour améliorer l'ergonomie
- 30 tonalités dont 5 françaises homologuées UTAC
- Pattern du feu bleu réglable : R65 flash ou tournant
- 2 interrupteurs de commande : BLEU, BLEU + sirène



FEUX 360°

# Combiné feu magnétique avec sirène compacte

SIGNALTEC



## • EUSIG

Combinaison feu magnétique et sirène compacte.

Magnétique, il se branche sur l'allume-cigare. Il s'adapte sans problème à tous les galbes de carrosserie, grâce à des aimants montés sur rotules. Il existe avec une fixation à ventouse pour les toits en verres.

- Mode Flash ou Rotatif
- Sangle anti-chute
- Vitesse d'utilisation maxi 230 km/h
- Sirène homologuée toutes tonalités françaises UTAC
- Option avec valise de transport et boîtier de commande pour enregistrer des messages d'alertes

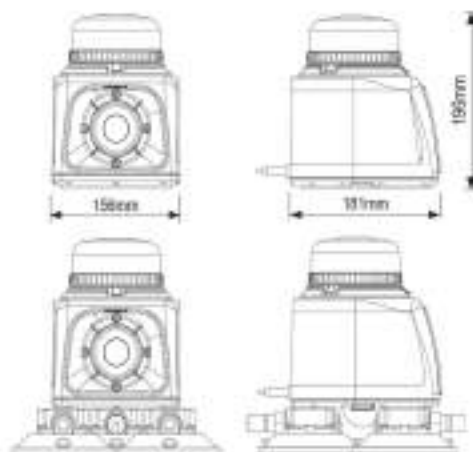

FEUX 360°

R65

R10

5ans  
Garantie

[www.signaltec.fr](http://www.signaltec.fr)



# Combiné feu magnétique avec sirène compacte



## • EUSIG ALERTE

Combinaison feu magnétique et sirène compacte enregistreur d'alertes.

Magnétique, il se branche sur l'allume-cigare. Il s'adapte sans problème à tous les galbes de carrosserie, grâce à des aimants montés sur rotules.

- Mode Flash ou Rotatif
- Sangle anti-chute
- Vitesse d'utilisation maxi 230 km/h
- Sirène homologuée toutes tonalités françaises UTAC
- Valise de transport et boîtier de commande pour enregistrer des messages d'alertes



FEUX 360°

R65

R10

5ans  
Garantie

[www.signaltec.fr](http://www.signaltec.fr)



## Sirènes américaines

### Gamma : un look moderne !

- 100 W
- Plage de fonctionnement 11-13 V
- 8 amp maximum
- 14 tonalités adressables
- Mode cyclique
- Bouton Horn
- Mains-libres (klaxon)



### ALPHA & ALPHA SL

La sirène US par excellence !

- 100 W ou 200 W (SL)
- 12 V ou 24 V
- 8 amp maximum
- 14 tonalités adressables
- Bouton Horn
- Mains-libres (klaxon)
- Existe en modèle pilotable par des fils (SL)

### 295SLS : la plus complète !

- 100 W ou 200 W
- 12 V ou 24 V
- Protection contre les courts-circuits
- 18 tonalités adressables
- Bouton Horn
- Mains-libres (klaxon)
- Micro avec fonction PTT (*Push To Talk*) avec réduction de bruit
- Autodiagnostic intégré







## • Série SA315P

Les haut-parleurs SA315P sont en même temps **compacts et très performants**. D'une puissance de **100W** avec **une impédance de 11  $\Omega$** , ils fonctionnent avec de nombreux modules électroniques. Ils peuvent se **placer aussi bien en calandre que sur le toit**.

- Le **boîtier composite** crée une isolation électrique du châssis du véhicule pour prolonger la durée de vie du produit
- Testé contre les **intempéries**, le nylon renforcé de fibre de verre **ne se corrode pas** comme un haut-parleur traditionnel en aluminium
- Conception améliorée pour l'**évacuation passive de l'eau et de l'humidité**
- Conçu pour une sortie claire et puissante utilisant un **aimant en néodyme**
- **Design compact** avec une puissance de sortie de **100 watts**



## • VIGILINK

Le VigiLink est un ensemble de gestion centralisée. En plus de gérer les équipements basse tension des véhicules il est capable de contrôler les rampes lumineuses Canbus, les panneaux à messages variables, les systèmes de chauffage/airco et bien plus encore.

Version avec pied réglable ou encastrable, Les touches ont un retour audio et vibrant. Jusqu'à 30 touches configurables et tailles modifiables. Les touches peuvent avoir plusieurs couleurs différentes avec un grand nombres de pictogrammes disponibles.

- Tension de fonctionnement : de 9 à 30 VDC
- Intègre l'avertisseur sonore homologué UTAC
- 6 sorties positives 10 A auto-protégées
- 4 sorties négatives -1.5 A
- 5 entrées négatives (polarité fixe)
- 3 entrées positives (polarité fixe)
- Connexion BUS châssis
- Connexion BUS rampes
- 1 entrée analogique (batterie secondaire)
- Faisceaux pré-cablés disponibles en option
- Possibilité de remplacer chaque console tactile par 1 à 3 consoles d'interrupteur («FSP»)
  - 1 à 3 consoles d'interrupteur («FSP»)



VGL-CONSP  
(Console sur pied)



VGL-FSP4K  
(Console 4 touches)



VGL-FSP6K  
(Console 6 touches)



VGL-FSP9K  
(Console 9 touches)



VGL-CONSEB  
(Console encastrable)



VGL-MOD  
(Module VigiLink)



De nombreuses interfaces peuvent s'ajouter au VIGILINK :

## • EPM-103

Le module d'extension EPM-103 est un module de sorties supplémentaires. Il permet de rajouter 10 sorties positives et 3 sorties négatives. Il est possible de connecter jusqu'à 4 EPM-103 au VIGILINK.

## • VFI (Voice Feedback Interface)

Le VFI converti tout signal provenant du VIGILINK en un message vocal. Génération de messages audio sur 2 canaux HP avec un amplificateur audio inclus (2 x 11W/4 ohms – 2 x 8W/8 ohms). Sortie « Mute ». Fonction répétition et interruption configurable. Système multilingue

## • UNITHERM HD

Interface universelle pour les systèmes de refroidissement et chauffage d'appoint. L'interface Unitherm-HD est compatible avec la majorité des systèmes de chauffage et de climatisation. Cette interface permet le contrôle des chauffages d'appoint et des systèmes aéro directement à partir de la console.

## • OPENLINK

Cette interface permet d'utiliser un PC embarqué, une tablette, un Smartphone ou autre terminal pour commander le VIGILINK.

## • ADI (Analog-to-Digital Interface)

L'interface ADI est destinée à la lecture de 1 à 8 signaux analogiques. Il permet l'affichage de jauges configurables sur les écrans tactiles du VIGILINK.





## • DLC

La gamme DLC est une gamme complète d'**ensembles multiplexés** compacts, boîtier + clavier, faciles à installer. Programmables de façon très accessible, ces boîtiers sont dotés d'une puissance très élevée et d'une connectique très pratique.

- Système **multiplexé**
- Fonctionne de **10 à 28 VDC**
- DLC4000 = 4 sorties statiques & protégées 10A chacune
- DLC8000 = 8 sorties statiques & protégées 10A chacune
- Courant maximum par module = 25A
- **2 sorties négatives** auxiliaires
- Détection de **2 entrées possible**
- Configurable à partir **du clavier**
- Possibilité d'**asservissement**
- Gestion **rampe à défilement** selon les modèles
- **Mise en veille**
- **Touches rétro éclairées**
- Collection de **pictogrammes** fournie
- **Pied multidirectionnel** pour la console
- **Garantie 2 ans**



*DLC4000-FAST3*



*DLC 4000*



*TINY 8  
(Clavier encastrable  
remplacent le support sur pied)*



*DLC 8000*







## • IDC-HD

L'IDC-HD offre une multitude de **fonctions configurables**. c'est le **plus puissant** et le **plus compact** de sa catégorie. **Un seul câble BUS** partant du tableau de bord du véhicule, pour simplifier et **limiter le temps d'intervention**. L'élimination complète des relais et fusibles accroît la **fiabilité** de vos installations électriques.

- Système Multiplexé
- Unité centrale **compacte et robuste**
- **Faisceaux pré-câblés disponibles** en option
- **Configurable** à partir du clavier ou via le logiciel Console Express
- **5 sorties statiques & protégées 15A** chacune (+1 sortie spéciale +25A)
- **Limitation** des courants configurable
- **Fonctions clignotantes** intégrées
- Gestion **intelligente et configurable** de l'énergie et scènes configurables
- **2 sorties négatives et 4 entrées**
- **Affichage des défauts** (surcharges et courts-circuits)
- **Protection** contre les surcharges et les courts-circuits
- **Protection** contre l'inversion de polarité
- **Automatisation**, mode standby configurable et touches rétro éclairées
- Collection de pictogrammes fournie
- **Pied multidirectionnel** pour la console
- Tension d'alimentation : **+9 à 30VDC**
- **Garantie 2 ans**



IDC4-HD



IDC8-HD





## • MC8-HD

Le boîtier de command MC8-HD est un boîtier multiplexé **très puissant, compact, facile à installer et entièrement programmable** via le logiciel CONSOL EXPRESS.

- Système **multiplexé**
- Unité centrale **compacte et robuste**
- **Faisceaux pré-câblés** disponibles en option
- **Configurable** à partir du clavier ou via le logiciel Console Express
- **12 sorties statiques & protégées 15A chacune** (+1 sortie spéciale +20A)
- **Limitation des courants configurable**
- Fonctions **clignotantes intégrées**
- **Gestion intelligente** et configurable de l'énergie
- **Scènes configurables**
- **2 sorties négatives**
- **Détection de 4 entrées**
- **Affichage des défauts** (surcharges et courts-circuits)
- Touches **rétro éclairées**
- Protection contre l'inversion de polarité, les surcharges, etc.
- Collection de **pictogrammes** fournie
- **Pied multidirectionnel** pour la console
- Tension d'alimentation : **de +9 à 30VDC**



MC8-HD







### • POLARIS

Le POLARIS est un ensemble de gestion centralisée. En plus de gérer les équipements basse tension des véhicules il est capable de contrôler en liaison CAN les rampes lumineuses compatibles, les panneaux à messages variables, les systèmes de chauffage/airco et bien plus encore.

Version avec pied réglable ou encastrable, Les touches ont un retour audio et vibrant. Jusqu'à 30 touches configurables et tailles modifiables. Les touches peuvent avoir plusieurs couleurs différentes avec un grand nombre de pictogrammes disponibles.

- Tension de fonctionnement : de 9 à 30 VDC
- 17 sorties positives 15 A auto-protégées
- 3 sorties positives 20 A auto-protégées
- 14 sorties négatives -1.5 A
- 14 entrées positives ou négatives
- Connexion CAN châssis
- Connexion CAN rampes
- 1 entrée analogique (batterie secondaire)
- 2 entrées analogiques (autres batteries du véhicule)
- Alimentation séparée de l'électronique de l'unité centrale
- Faisceaux pré-cablés disponibles en option
- Possibilité de remplacer chaque console tactile par 1 à 3 consoles à touches («FSP»)



POL-CONSP  
(Console sur pied)



FSP4K  
(Console 4 touches)



FSP6K  
(Console 6 touches)



FSP9K  
(Console 9 touches)



POL-CONSEB  
(Console encastrable)



POL-MOD  
(Module POLARIS)

De nombreuses interfaces peuvent s'ajouter au **POLARIS** :

## • EPM-103

Le module d'extension EPM-103 est un module de sorties supplémentaires. Il permet de rajouter 10 sorties positives et 3 sorties négatives. Il est possible de connecter jusqu'à 4 EPM-103 au **POLARIS**.



## • VFI (Voice Feedback Interface)

Le VFI convertit tout signal provenant du **POLARIS** en un message vocal. Génération de messages audio sur 2 canaux HP avec un amplificateur audio inclus (2 x 11W/4 ohms – 2 x 8W/8 ohms). Sortie « Mute ». Fonction répétition et interruption configurable. Système multilingue



## • UNITHERM HD

Interface universelle pour les systèmes de refroidissement et chauffage d'appoint. L'interface Unitherm-HD est compatible avec la majorité des systèmes de chauffage et de climatisation. Cette interface permet le contrôle des chauffages d'appoint et des systèmes aéro directement à partir de la console.



## • OPENLINK

Cette interface permet d'utiliser un PC embarqué, une tablette, un Smartphone ou autre terminal pour commander le **POLARIS**.



## • ADI (Analog-to-Digital Interface)

L'interface ADI est destinée à la lecture de 1 à 8 signaux analogiques. Il permet l'affichage de jauges configurables sur les écrans tactiles du **POLARIS**.





## OXP3

L'OXP3 est une **gestion centralisée très compact**. En plus de **gérer les équipements basse tension** des véhicules il est capable de **contrôler les rampes lumineuses compatibles, les panneaux à messages variables, les systèmes de chauffage/airco** et bien plus encore.

L'OXP3 réunit de nombreuses fonctions de haute technologie dans un seul et même appareil très compact. Il est **compatible avec n'importe quel autre interface ACETECH™**.

- Tension de fonctionnement : 12 à 24V
- 20 sorties de puissances 7,5A auto-protégées configurables PWM dont :
  - 12 sorties positives
  - 8 sorties configurables (Positive, négative) pouvant fonctionner en «H» 2 par 2
- Visuel du Monitoring sur le module OXP3
- Liaison CAN châssis, rampes ou autre
- Pictogramme personnalisable
- Dimensions: 135x103x22 mm
- Fonctionnalité ECORUN



- Écran 5" HD AMOLED, résolution 1280 x 720
- Dimension : (LxHxP) 138,2mm x 71,2mm x 16,2mm
- Tension de fonctionnement : 8 - 28V
- Température de fonctionnement : 30° to 70°C
- Reconnaissance vocale, capteur d'humidité, de température et de luminosité.
- Micro et haut parleur intégré



Le système **ECO-RUN** s'inscrit parfaitement dans les nouvelles politiques environnementales. Il permet de réaliser des économies sur les coûts d'exploitation de votre véhicule ou de votre flotte.



## ECO-RUN

### Respect de l'environnement

- Réduit les émissions de CO<sub>2</sub>.
- Participe à la lutte contre la pollution sonore.

### Réduction des coûts

- Réduit la consommation de carburant.
- Minimise l'usure du moteur.
- Réduit les coûts de maintenance.

### Pilotage intelligente du redémarrage moteur

- Intervient lorsque le véhicule est stationné en intervention.
- S'active automatiquement pour une ergonomie optimale.
- Le conducteur coupe le moteur avant de quitter le véhicule.
- Le système Eco-Run démarre puis recoupe le moteur en fonction du besoin (tensions des batteries, climatisation,...)
- Le cycle "redémarrage/coupure" se répète pendant toute la durée de l'intervention.



### Ecologique

Inscrit les véhicules d'urgence dans les politiques de développement durable.



### Stop

Le véhicule est stationné en intervention moteur coupé.



### Démarrer

Si la tension des batteries devient inférieure au seuil prédéfini ou qu'il est nécessaire de climatiser la cellule, l'Eco-Run redémarre le moteur.



### Plusieurs redémarrages succesifs

Le cycle "stop/démarre" se répète jusqu'à la fin de l'intervention.



### Efficacité

Les fonctions du véhicules restent intactes.



### Sécurité

Plusieurs conditions doivent être respectées pour garantir la sécurité ( point mort, etc...) et 2 haut-parleurs intérieur et extérieur proviennent du redémarrage moteur pour éviter l'effet de surprise



### Protection

Le système Eco-Run inclut la fonctionnalité de l'anti-vol moteur tournant. La télécommande constructeur reste fonctionnelle.







## ERGONOMIE MAXIMALE

- Dispositif s'activant automatiquement à la coupure du moteur lors que le véhicule est stationné en intervention
- La télécommande d'origine du véhicule est disponible
- Intégration optimale dans le Mercedes Sprinter grâce à la liaison avec le boîtier PSM



## ADAPTABILITE

Les critères faisant redémarrer le moteur sont entièrement configurables à la technologie des batteries installées. Ce sont par exemple :

- Batterie principale déchargée
- Batterie auxiliaire déchargée
- Besoin de climatiser si montage d'un échangeur froid sur circuit du véhicule
- Besoin de chauffer si montage d'une boucle chaude sur circuit du véhicule
- ...



## EFFICACITE

L'ECO-RUN ne demande aucun up-grade en technologie de batterie : il est compatible des batteries ciblées par le carrossier (AGM, hybride, Lithium).

Retours d'expérience sur différents véhicules :

VSSUAP Lyon  
VSSUAP IdF  
VSSUAP Var



1048 € / an  
972 € / an  
816 € / an



1388 kg CO<sub>2</sub> / an  
1288 kg CO<sub>2</sub> / an  
1081 kg CO<sub>2</sub> / an

Avec un estimatif de gain moyen de 900 € / an, l'économie cumulée sur une flotte de 10 VSSUAP est de :

Fin de 1ère année : 9 k €  
Fin de 2ème année : 27 k €  
Fin de 3ème année : 54 k €  
Fin de 4ème année : 108 k €



## PRIX DE L'INNOVATION 2022 - MINISTERE DE L'INTERIEUR



**FLASHEZ - MOI POUR VOIR UNE DEMONSTRATION !!!**

ÉCOLE NATIONALE SUPÉRIEURE DES OFFICIERS DE SAPEURS-POMPIERS

## PRIX DE L'INNOVATION

Vu la décision du Comité de direction de l'École nationale supérieure des officiers de sapeurs-pompiers en date du 16 mars 2009, le jury de l'École nationale supérieure des officiers de sapeurs-pompiers, réuni pour l'attribution des récompenses concernant les projets préparés au cours de l'année 2009, a décidé lors de sa délibération du 16.11.09 de remettre un prix à/au : SDIS des Yvelines

Pour son projet : Eco - Run

Fait à Aix-en-Provence, le 16.11.09

Le Président du jury



Le Directeur par intérim de l'EnsoSP

Colonel hors classe Ludovic INÈS

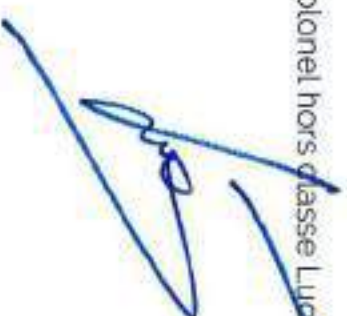





ACETECH™ est un leader mondial dans la fabrication de systèmes intelligents pour votre parc de véhicules. Nos solutions comprennent un logiciel de gestion de flotte basé sur le Cloud, des modules de sécurité et écologiques ainsi que des unités de commande électroniques intelligentes.

La **SOLUTION AVI**, avec nos partenaires, nous sommes précurseurs en révolutionnant les véhicules grâce aux toutes dernières nouveautés technologiques et la connectivité. Ensemble, nous pouvons réduire les coûts et améliorer l'efficacité, où que vous soyez dans le monde.



## SYSTEME TELEMATIQUE AVI

### Configuration à distance

- Système de contrôle connecté avec diagnostic et configuration à distance

### Spécification du module

- Interface bus CAN avec le Châssis
- Réduction du câblage grâce au multiplexage CAN Bus
- Accès à la télématique
- Equipé de capteur IOT

### Les prestations du système AVI

- Connectivité complète des véhicules
- Faible consommation d'énergie
- Composant peu encombrant
- Configurable à distance
- Diagnostic à distance
- Prévoit les besoins futurs de la flotte



## Avantages pour l'utilisateur final

### Réduction des coûts grâce à :

- Le poids réduit améliore l'efficacité du véhicule
- ROI amélioré à travers des coûts opérationnels réduits à long terme
- Performances techniques globales améliorées
- Analyse avancée des flottes
- Suivi avancé des véhicules
- D'autres options à valeur ajoutée sont disponibles dans la gamme, notamment : ECO-Run, RFID-TRENSENSE, SOLAIRE.....





# ACETECH

ACETECH™ est un leader mondial dans la fabrication de systèmes intelligents pour votre parc de véhicules. Nos solutions comprennent un logiciel de gestion de flotte basé sur le Cloud, des modules de sécurité et écologiques ainsi que des unités de commande électroniques intelligentes.

La **SOLUTION AVI** s'intègre facilement dans vos véhicules afin d'améliorer la performance, la sécurité et révolutionner l'exploitation de l'ensemble de notre flotte. Avec plus de 65000 solutions installées dans le monde entier, nous sommes le leader des systèmes de véhicules connectés qui vous offrent une utilisation optimale des données provenant de votre flotte.



## SYSTEME TELEMATIQUE AVI - LOGICIEL DE SUIVIE DE FLOTTE

### Suivi de votre flotte

**Sachez toujours où se trouvent vos véhicules**

- Les données en temps réel vous permettent de visualiser l'activité de votre flotte sur une cartographie en direct.
- Des rapports fiables générés suite aux interventions d'urgence.

### Prise de décisions intelligente

**Augmenter la sécurité et réduire les dépenses inutiles.**

- Améliorer la performance et la sécurité de votre flotte grâce à la puissance des données.
- Réduire les coûts de carburant et de maintenance.

### Performance

**Ayez l'esprit tranquille en sachant que vos véhicules sont exploités dans le respect des politiques et des lignes directrices.**

- Gérer votre personnel et vos biens pour améliorer l'efficacité opérationnelle.
- Améliorer le comportement de conduite grâce aux alertes et retour d'information en temps réel.

### Rapports

Des analyses personnalisées basées sur l'activité de votre flotte. Des rapports générés sur les informations que vous souhaitez voir, de la manière et le moment voulus.

### Surveiller l'activité des véhicules

Réduire la conduite agressive en surveillant les excès de vitesse, la force G, le port de la ceinture de sécurité, les marches arrière dangereuses, l'utilisation des feux et des sirènes, etc.

### Conduite plus sûre

Un accompagnement pour une conduite plus sûre grâce aux alertes en temps réel. Les conducteurs sont notés et tenus responsables en cas de conduite dangereuse.

### Localisation

Géolocaliser en direct votre flotte et revoir les trajets parcourus de chaque véhicule en replay, ce qui vous permettra d'avoir le contrôle sur votre flotte.

### Réduire les coûts

Réduire la consommation de carburant et les temps d'arrêt. Augmenter le revenu net en réduisant les dépenses inutiles.

### Maintenance

Des alertes en temps réel vous informent sur l'état des véhicules, et vous alertent afin d'effectuer la maintenance préventive.







**RFID TracSENSE** est un système de suivi et de gestion de matériel en temps réel, destiné à la fois aux équipages des véhicules et aux gestionnaires de flotte. Les pertes et les vols d'équipements coûtent chaque année des millions au secteur.

**RFID TracSENSE** utilise des étiquettes RFID fixées sur les différents équipements de valeur, ce qui permet de prévenir de leur perte ou vol tout en vous aidant à prendre des décisions importantes en matière de gestion, de localisation, d'entretien et d'achat.



## RFID TracSENSE

### RFID TracSENSE

- l'application RFID TracSENSE utilise la technologie RFID pour fournir un retour d'information critique en temps réel sur vos biens et vos produits.

### Système embarqué

- Contribue à prévenir l'oubli d'équipement en dehors du véhicule, s'assurer que votre véhicule est toujours équipé et conforme
- Intégrer à l'OXPS, RFID TracSENSE fournit des alertes sur les équipements manquants.

### Système à domicile

- RFID TracSENSE est un système intelligent de gestion des stocks qui vous aide à commander, suivre et contrôler les stocks dans votre entrepôt et votre magasin

### RFID TracSENSE

Gérer vos équipements et consommables dans vos locaux et sur la route

### Localisation

Localiser et recevoir des informations précises sur tous les équipements.

### Suivi

Afficher l'historique et l'état des biens

### Recherche

Créer une recherche pour des biens spécifiques ou consulter l'inventaire complet

### Alerte

Recevoir des alertes sur les biens manquants et l'entretien.

### Maintenance

Connaitre l'état de la maintenance des équipements et la planification.





## ACETECH

**Vision** a été développé pour améliorer la sûreté, la sécurité et l'efficacité des véhicules. L'intégration de notre système de surveillance peut prévenir des collisions qui pourraient survenir dans les angles morts, réduire le risque de fausses alertes tout en assurant une surveillance optimale des véhicules.

Vision offre des possibilités de visualisation à distance en temps réel, associées à notre logiciel facile à utiliser qui permet de revoir les trajets et de télécharger les images afin que vous soyez entièrement couvert dès le départ.



## Vision

### Avantages

#### Conduite intelligente

Aider les conducteurs à manœuvrer les véhicules avec plus de facilité, créant ainsi un trajet plus sûr pour votre équipage et vos passagers.

#### Protection du conducteur

Des images enregistrées de votre véhicule qui vous aident en cas de collision / lorsque des réclamations sont faites pour protéger votre conducteur et votre réputation.

#### Anti-vol

Le système de caméras agit comme un système de surveillance sécurisé pour dissuader le vandalisme et le vol.

#### Aperçus

Toutes les données sont transmises à l'AVI (si option) ce qui vous permet de visionner les images en direct et de revoir les séquences des trajets précédents où que vous soyez dans le monde.

#### Gestion de la scène

La connexion à distance avec Live View améliore la connaissance de la situation et la gestion des crises en cas d'incident faisant un grand nombre de victimes.

### Caractéristiques / Spécifications techniques

- Visualiser à distance des images en direct, les revoir ou télécharger des vidéos
- Des logiciels faciles à utiliser
- Accessible sur un ordinateur de bureau, une tablette ou un appareil mobile
- Options de caméras avant et arrière, latérales et en cabine
- Images : Haute définition
- Options 4 canaux et 8 canaux
- Standard 1TB de données ou mise à niveau vers un stockage de 2TB.
- Dimensions : 192mm x 184mm x 61 mm
- Tension : 8-36V

### Technologie innovante

Visualisation en temps réel des caméras embarquées avec des images vidéo haute définition.

### Sûreté

Offre une sécurité supplémentaire à votre flotte afin de dissuader les voleurs et d'améliorer la sécurité des trajets

### Sécurité

Réduit les coûts liés aux fausses déclarations et aux dommages causés aux véhicules grâce à des images vidéo précises.

### Performance boostée

Améliore l'expérience des conducteurs, simplifie leur travail et améliore leur comportement au volant.

### Connaissance de la situation

Live View permet la gestion des scènes et une meilleure connaissance de la situation.







Il est essentiel que les flottes des services d'urgence EMS soient toujours sous tension. SOLAIRE fournit des panneaux solaires innovants à la pointe de la technologie pour les véhicules de service d'urgence. L'énergie solaire fournit une source d'énergie infinie et illimitée, réduisant le besoin de faire tourner le moteur au ralenti ou de brancher le véhicule. Léger, flexible mais puissant, SOLAIRE vous aide à optimiser les opérations de votre flotte, à réduire les coûts et à minimiser votre empreinte environnementale.



## SOLAIRE

### Caractéristiques

- Cellules solaires polycristallines légères et flexibles
- Haute résistance aux contraintes mécaniques
- Complètement étanche
- Ultra-mince (moins de 2 mm)
- IEC 61215 et IEC 61730
- Disponible en différentes tailles et couleurs
- Adaptable à n'importe quelle Batterie : de 5 à 48 Volts, Plomb-acide ou Lithium
- Se connecte à votre logiciel télématique AVI (en Option)

### Avantages du SOLAIRE

- Réduit le temps pendant lequel le moteur est au ralenti
- Permet des économies de carburant
- Améliore la disponibilité des véhicules avec moins de besoin de branchement à une prise
- La charge permanente maintient l'équipement à des niveaux optimaux et prêt à l'emploi
- Réduit les remplacements de batterie critiques
- Réduit les émissions de carbone et contribue à un environnement plus vert



### Flotte verte

Réduction de la marche au ralenti, minimise les émissions et contribue à un environnement vert.



### Intégration

Les données sont introduites dans l'AVI (si option) fournissant des informations détaillées sur la flotte pour une meilleure prise de décision.



### Performance

Réduction de la charge et optimisation de la gestion de la batterie de la flotte.



### Technologie innovante

Les cellules solaires polycristallines génère une puissance plus élevée et augmentent le rendement énergétique.



### Flexible

Un panneau solaire de conception ergonomique qui est flexible pour s'adapter à la forme du véhicule, aidant à prévenir les microfissures.



### Réduire les coûts

Réduction de la consommation de carburant et des coûts d'entretien de la batterie, créant une flotte plus rentable.





# MPPT

## Maximum Power Point Tracking

ENERGIE



Contrôleur de charge SmartSolar  
MPPT 100/50



Détection Bluetooth  
Smart Battery Sense



Détection Bluetooth  
BMV-712 Smart Battery Monitor



### Bluetooth Smart intégré

La solution sans fil pour configurer, surveiller, mettre à jour et synchroniser les contrôleurs de charge SmartSolar.

### VE.Direct

Pour une connexion de données Blaire à un Color Control GX, d'autres produits GX, un PC ou à d'autres appareils.

### Localisation ultra rapide du point de puissance maximale (MPPT - Maximum Power Point Tracking).

Surtout en cas de ciel nuageux, quand l'intensité lumineuse change constamment, un contrôleur ultra-rapide MPPT améliorera la collecte d'énergie jusqu'à 30 % par rapport aux contrôleurs de charge PWM (modulation d'impulsions en durée), et jusqu'à 10 % par rapport aux contrôleurs MPPT plus lents.

### Détection avancée du point de puissance maximale en cas de conditions ombrageuses

En cas de conditions ombrageuses, deux points de puissance maximale ou plus peuvent être présents sur la courbe de tension-puissance. Les MPPT conventionnels ont tendance à se bloquer sur un MPP local qui ne sera pas forcément le MPP optimal. L'algorithme novateur du BlueSolar maximisera toujours la récupération d'énergie en se bloquant sur le MPP optimal.

### Efficacité de conversion exceptionnelle

Pas de ventilateur. Efficacité maximale dépassant les 98 %.  
Courant de sortie total jusqu'à 40°C (104°F).

### Algorithme de charge souple

Algorithme de charge entièrement programmable (voir la section Logiciels de notre site Web) et huit algorithmes préprogrammés pouvant être sélectionnés avec un interrupteur rotatif (voir le manuel pour de plus amples détails).

### Protection électronique étendue

Protection contre la surchauffe et réduction de l'alimentation en cas de température élevée.  
Protection contre la polarité inversée PV et les courts-circuits PV.  
Protection contre l'inversion de courant PV.

### Sonde de température interne

Elle compense les tensions de charge float et d'absorption en fonction de la température.

### Capteur de tension et de température externe de la batterie en option avec connexion Bluetooth

Une sonde Smart Battery Sense ou un contrôleur de batterie connecté BMV-712 peuvent être utilisés pour communiquer la tension et la température de la batterie à un ou plusieurs contrôleurs de charge SmartSolar.

### Fonction de récupération de batteries entièrement déchargées

Cette fonction permettra de commencer un cycle de charge même si la batterie a été déchargée à zéro volt.  
L'appareil se connectera à nouveau à une batterie au lithium-ion complètement déchargée disposant de la fonction de déconnexion interne.

Contrôleur de charge SmartSolar	MPPT 100/30	MPPT 100/50
Tension de la batterie	Sélection automatique 12/24 V	
Courant de charge nominal	30 A	50 A
Puissance nominale PV, 12 V (1a, 1b)	440 W	700 W
Puissance nominale PV, 24 V (1a, 1b)	880 W	1400 W
Tension PV maximale de circuit ouvert	190 V	100 V
Courant maxi de court-circuit PV (2)	35 A	60 A
Efficacité maximale	98 %	98 %
Autoconsommation	12V: 30 mA - 24V: 20 mA	
Tension de charge « d'absorption »	Configuration par défaut : 14,4 V/28,8 V (réglable)	
Tension de charge « Float »	Configuration par défaut : 13,8 V/27,6 V (réglable)	
Algorithme de charge	Adaptative à étapes multiples	
Compensation de température	-16 mV / °C resp. -32 mV / °C	
Protection	Polarité inversée PV Court-circuit en sortie Surchauffe	
Température d'exploitation	-10 à +60 °C (puissance nominale en sortie jusqu'à 40 °C)	
Humidité	95 % sans condensation	
Port de communication de données	Consultez notre livre blanc concernant les communications de données qui se trouvent sur notre site Web.	
<b>BOITIER</b>		
Couleur	Bleu (RAL 5012)	
Boîtier de puissance	16 mm <sup>2</sup> / AWG4	
Degré de protection	IP43 (composants électroniques), IP22 (zone de connexion)	
Poids	1,3 kg	
Dimensions (h x l x p)	130 x 188 x 70 mm	
<b>NORMES</b>		
Sécurité	EN/EC 62109-1, UL 1741, CSA C22.2	
<b>TENDANCES ENERGÉTIQUES</b>		
Données enregistrées	La tension, le courant et la température de la batterie, ainsi que le courant de sortie de charge, la tension PV et le courant PV.	
Nombre de jours pendant lesquels les données de tension sont stockées	46	
1) Si une puissance PV supérieure est connectée, le contrôleur limitera la puissance d'entrée. 2) La tension PV doit dépasser 10,4 V pour que le contrôleur se mette en marche. Ensuite, la tension PV minimale doit être de 10,4 V. 3) Un tableau de PV avec un courant plus élevé de court-circuit peut endommager le contrôleur.		



# SX series



Dans la série SX, les cellules solaires monocristallines sont connectées électriquement à l'aide de fils de cuivre ultrafins qui forment un maillage très fin à la surface de la cellule, ce qui donne des milliers de points de contact. Cette alternative à la méthode standard de la barre omnibus permet d'augmenter la puissance du module et d'accroître le rendement énergétique. Une technologie parfaitement adaptée aux modules flexibles, grâce à son insensibilité intrinsèque aux microfissures, qui sont la cause la plus courante de perte d'énergie dans les modules solaires.

Un autre avantage est une sensibilité réduite à l'ombrage, poussée à l'extrême dans les modèles Guardian (G) où plusieurs diodes de dérivation sont insérées grâce à une disposition innovante des cellules. La nouvelle technologie de connexion, associée à l'utilisation de cellules en silicium à haut rendement, rend les panneaux SX particulièrement puissants et fiables

### Caractéristiques

- Haute résistance aux contraintes mécaniques grâce aux fils fins mailles épaisses à la surface des cellules
- Flexible et léger (2,2 kg/m<sup>2</sup>)
- Totalement étanche et résistant à l'eau salée.
- Mince (moins de 2 mm)
- Garantie de 5 ans contre les défauts de fabrication
- Tolérance positive de puissance (0% - +5%)
- Diodes de dérivation intégrées pour minimiser les pertes de sortie associées à l'ombrage partiel.
- Jusqu'à neuf diodes de dérivation dans les modèles Guardian, pour lutter encore mieux contre les effets d'ombres.
- Disponible avec différentes feuilles de façade, de nombreuses options de fixation et de câblage électrique.
- Feuille arrière blanche, noire ou transparente
- Adaptable à toute batterie : de 5 à 48 volts, au plomb ou au lithium.

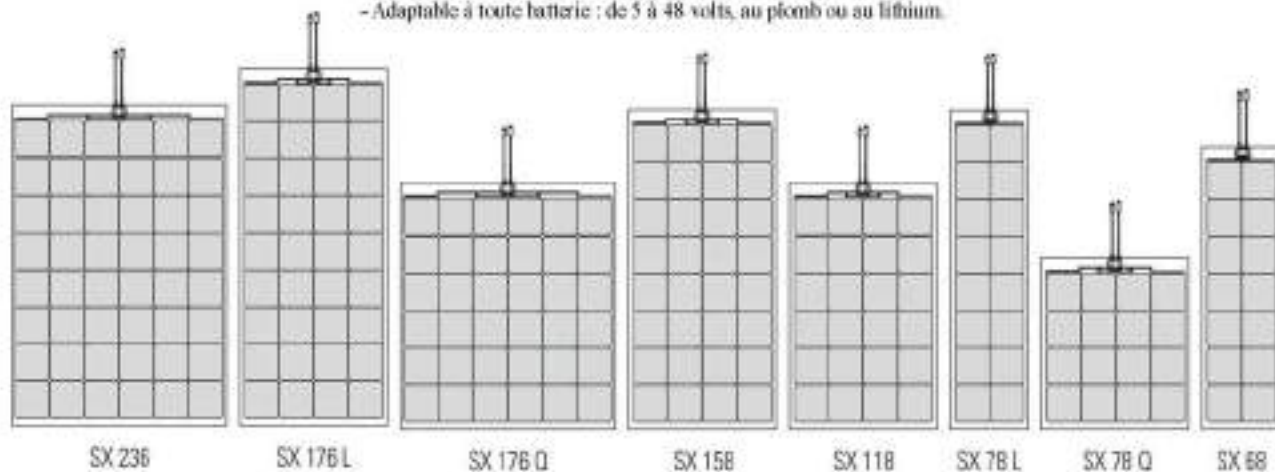

La cellule laminée de Day4Energy, dotée de la technologie brevetée Stay-powerful™, interconnecte de manière unique les cellules solaires et recueille l'énergie qu'elles génèrent.

Cette innovation remplace directement le processus conventionnel de soudure des cellules solaires à haute température.

Les cellules sont connectées à l'aide d'une matrice de fils de cuivre électriquement efficaces, revêtus d'un alliage personnalisé à faible point de fusion.

Cette technologie garantit un rendement élevé dans des conditions de faible luminosité et les fils agissent comme un "pont" à travers toute interruption : si une microfissure se produit, le flux d'électrons continue.

### Day4Energy™ cell



À l'avant de la cellule, des fils de cuivre à haute efficacité électrique forment un maillage qui crée un très grand nombre de points de connexion. Une efficacité élevée même en cas de faible luminosité.



Le motif arrière unique offre un contact optimal et permet de réaliser des géométries complexes. De larges possibilités de personnalisation et des contacts électriques de longue durée.

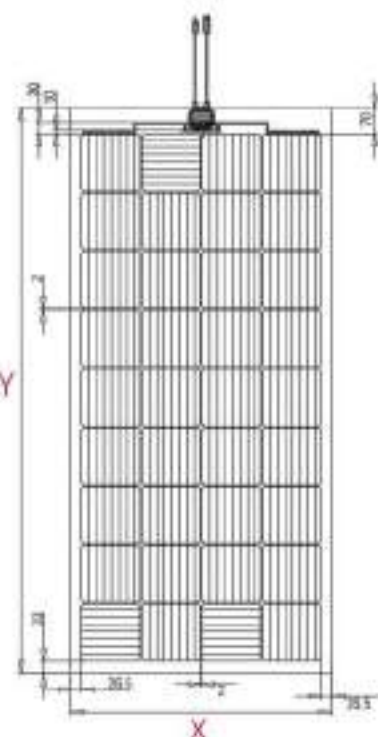

	SX 23E	SX 176 L	SX 176 0	SX 176 G	SX 168	SX 118	SX 118 G	SX 76 L	SX 76 0	SX 68
Maximum power (0%, ±5%) [W]	236	176	176	176	168	118	118	76	76	68
Length Y [mm]	1364	1523	1046	1075	1364	1048	154	1364	778	1205
Width X [mm]	994	660	664	664	660	660	616	365	660	365
Thickness [mm]	2	2	2	2	2	2	2	2	2	2
Weight [kg]	3.08	2.48	2.40	2.40	2.10	1.70	1.80	1.20	1.28	1.18
Max power Voltage $V_{mp}$ [V]	25.9	19.3	19.3	19.3	17.4	13.0	13.0	8.6	8.6	7.5
Max power Current $I_{mp}$ [A]	9.1	9.1	9.1	9.1	9.1	9.1	9.1	9.1	9.1	9.1
Open circuit voltage $V_{oc}$ [V]	32.9	24.9	24.9	24.9	21.3	16.0	16.0	10.7	10.7	9.3
Short circuit current $I_{sc}$ [A]	9.5	9.5	9.5	9.5	9.5	9.5	9.5	9.5	9.5	9.5
NOCT [°C]	45 ± 2	45 ± 2	45 ± 2	45 ± 2	45 ± 2	45 ± 2	45 ± 2	45 ± 2	45 ± 2	45 ± 2
Operating temperature [°C]	-40/+85	-40/+85	-40/+85	-40/+85	-40/+85	-40/+85	-40/+85	-40/+85	-40/+85	-40/+85
Temp. coeff. $P_{max}$ [%/°C]	-0.48	-0.48	-0.48	-0.48	-0.48	-0.48	-0.48	-0.48	-0.48	-0.48
Temp. coeff. $V_{oc}$ [%/°C]	-0.32	-0.32	-0.32	-0.32	-0.32	-0.32	-0.32	-0.32	-0.32	-0.32
Temp. coeff. $I_{sc}$ [%/°C]	0.05	0.05	0.05	0.05	0.05	0.05	0.05	0.05	0.05	0.05
Columns x Rows (cells x')	6x148	6x132	6x130	6x130	4x132	4x118	6x118	2x118	4x118	2x118
Maximum system voltage [V]	100V	100V	100V	100V	100V	100V	100V	100V	100V	100V
Maximum reverse current [A]	12A	12A	12A	12A	12A	12A	12A	12A	12A	12A
Safety class	A	A	A	A	A	A	A	A	A	A

\*Values at STC - Standard Test Conditions: (a) Light Spectrum for an Air Mass of 1.5; (b) Irradiance of 1000 W/m<sup>2</sup> with perpendicular incidence and (c) cell temperature of 25 °C. Measurements carried out according to the Standard IEC 61215 requirements.

## Electrical Characteristics

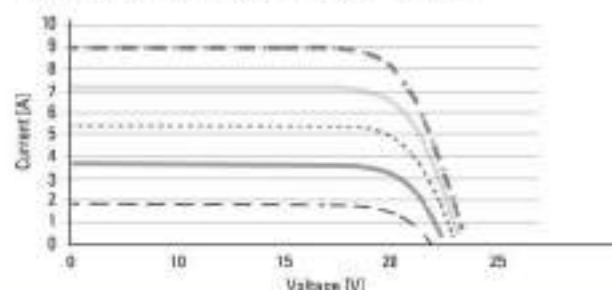

--- 100 W/m<sup>2</sup>      ..... 800 W/m<sup>2</sup>  
 - - - 200 W/m<sup>2</sup>      ——— 800 W/m<sup>2</sup>  
 ——— 400 W/m<sup>2</sup>      - - - 1000 W/m<sup>2</sup>

## Certifications







## FEUX DE TRAVAIL

- KFTL
- SOBRITE

## ECLAIRAGES DE ZONE

- PEL
- SUNTRIP

## ECLAIRAGES SUR PIED

- SOLARIS
- GALAXY

## LONGUE PORTÉE

- SPECTRA
- Série TA-7-12



• **KFTL**

Projecteur LED avec **embase magnétique renforcée**, **fixation 41kg**, particulièrement **puissant** en matière d'éclairage de proximité. Spécialement développé pour les **conditions extrêmes**, son éclairage est comparable à celui de la lumière du jour. **Résistant aux vibrations**, le boîtier aluminium est **étanche à l'eau et à la poussière**. Les 9 powerled CREE (**1650 lumens**) se caractérisent par leur **faible consommation**.

- Version magnétique livrée avec **cordon spiralé de 3 mètres et prise allume-cigare**
- Tension 10/30V
- Durée de vie **50 000 heures**
- Consommation **2,1 A sous 12V**
- **Etanchéité IP67**
- Faisceau large **60°**
- **Flux lumineux 1650 lm**
- Dimensions **135mm x 116mm x 63mm**
- Poids **0,9kg**

**KFTL**

<b>KFTLM</b>	Feu avec embase et prise AC
<b>KFTL</b>	Feu avec fixation boulon central



• **VANTAGE**

Projecteur télécommandé de grande qualité, le VANTAGE est livré avec 2 télécommandes pour un pilotage intuitif et précis.

- 7600 lumen
- 10-30 V
- Fixation par 4 vis



<b>VPOINT-B</b>	Habillage noir
<b>VPOINT-W</b>	Habillage blanc







### • PEL2

Les feux d'éclairage de zone série PEL2 ont été conçus **pour éclairer une large zone de travail autour des véhicules d'intervention.**

- **Au choix**, existe avec contour rouge, blanc, noir, chromé ou jaune
- **Efficace**, émet une puissance lumineuse **supérieure à 1 000 lumens**. Environ **40 lux** en moyenne sur **10m<sup>2</sup>** de surface. Le feu est incliné de **40°** vers le bas. Faisceau horizontal large
- **Simple d'installation**, à plaquer avec 2 vis. Joint en caoutchouc livré pour protéger la carrosserie du véhicule
- **Durable**, traité contre les moisissures et les vibrations. Prévu pour les environnements hostiles.
- **Protection IP68**
- **Fabriqué aux USA**





SIGNALTEC

PE1815

ECLAIRAGES

• PE1815

Les feux d'éclairage de zone PE1815 ont été conçus pour éclairer une large zone de travail autour des véhicules d'intervention.

- Nouveau produit HAUT DE GAMME
- Au choix, existe avec contour rouge, blanc, noir, chromé ou jaune
- Efficace, émet une puissance lumineuse de 2000 lumens.
- Simple d'installation, à plaquer avec 2 vis. Joint en caoutchouc livré pour protéger la carrosserie du véhicule
- Durable, traité contre les moisissures et les vibrations. Prévu pour les environnements hostiles.
- Livré avec une câble pour augmenter l'angle de diffusion du faisceau.
- Protection IP67



R10

12V  
24V

5ans  
Garantie

www.signaltec.fr





## • SL3

L'éclairage de zone **SL3** est **puissant, compact et étanche**. Cette éclairage convient aussi bien comme **éclairage de zone extérieur** que comme **éclairage intérieur**.

- Fonctionnement en **10-30V / max 0,45 A**
- Protection **IP67**
- Puissance lumineuse de **700 lumens**
- Plage de température **-30°C / + 70°C**
- Structure **aluminium et glasse en polycarbonate**
- Fourni en **standard avec une cale pour être fixé à plat**
- **Option** : possibilité d'avoir une **cale à 30°** (Réf. SL3-30PD)



### • SOLARIS

Le SOLARIS LITE est le **projecteur LED autonome** le plus puissant et léger de la gamme. Il peut être mis en place en quelques secondes, le rendant **idéal pour les situations d'urgence**, délivrant un rendement lumineux très élevé de **16000 lumens**.

Il peut être très facilement **transporté avec la bandoulière**, idéal pour une utilisation dans des **zones difficiles d'accès**.

La batterie **Lithium-ion** offre une meilleure portabilité avec un poids total de seulement **5,6 kg**. **Hauteur maximale de 1.3m** avec le mât standard fourni ou jusqu'à 1.7m avec le trépied de stabilité supplémentaire.

- Consommation 22A/h
- Etanchéité IP65
- Faisceau large 30°
- Flux lumineux 16000 lm
- Dimensions 280mm x 460mm x 320mm
- Poids 4,7kg



### • GALAXY

Le projecteur LED rechargeable Galaxy-Pro est conçu avec des **matériaux très résistants** pour une utilisation industrielle où il est essentiel d'avoir des produits **robustes et sans entretien**. Utilisant la toute **dernière technologie LED**, le Galaxy-Pro produit **3500 Lumens** (équivalente à une lampe halogène de 500W) et génère un **large faisceau de lumière de plus de 30m**.

- Lampe de travail rechargeable **Lithium-ion haute-performance**
- **3500 lumens (FORT)** - 1500 lumens (FAIBLE)
- Autonomie: 4 heures (FORT) - **8 heures (FAIBLE)**
- **Rangement du chargeur secteur (AC)** au dos du projecteur
- Batterie: **7.4V 13.2Ah Lithium-ion**
- Option : pieds aimantés
- Dimensions **310mm x 350mm x 285mm**
- Poids **1,5kg**







## • SPECTRA MAX LED

Les projecteurs SPECTRA produisent une impressionnante lumière blanche de **28000 lumens**, ce qui en fait la lumière LED la plus brillante disponible. Le projecteur SPECTRA comporte des Leds pour **éclairer la zone de travail et des Leds pour la longue portée**. Ils ont donc un **très large spectre lumineux** qui permet d'égaliser le lumière du jour et de travailler en toute sécurité.

- **Optique combinée «flood/spot»** pour un éclairage complet de la zone
- 1 rangée centrale de **12 Leds pour la longue portée**
- La poignée moulée **Sure-Grip** est un gage d'adhérence fiable
- Disponible en **12/24V, 120V ou 240V**

### SPECTRA MAX LED

SPA100-Q28	12/24V
SPA100-J28	240V



[www.signaltec.fr](http://www.signaltec.fr)

## • SPECTRA MS

Les projecteurs à LED SPECTRA-MS fournissent 14000 lumens de lumière vive dans un projecteur plus compact et plus mince. Ce modèle propose une combinaison intelligente d'éclairage de zone et de longue portée. Disponible en **12/24 V, 120V ou 240V**

- **36 LEDS blanches** ultra-brillantes - **30 pour la zone de travail et 6 pour la longue portée**
- La lentille de conception unique fournit **simultanément** un faisceau d'éclairage ultra-lumineux pour éclairer la zone de travail et un faisceau de focalisation pour la **longue portée**
- Possibilité d'avoir un contour **noir ou chromé**

### SPECTRA MS

SPA100-R14	12/24V
SPA100-U14	240V



[www.signaltec.fr](http://www.signaltec.fr)



SIGNALTEC

# LONGUE PORTÉE

ECLAIRAGES

## • Série TA-7-12

Les projecteurs linéaires sont idéaux pour les applications nécessitant de **grandes quantités de lumière**. La puissance est de 40W à 288W et, avec une production maximum de plus de **25000 lumens**, s'avère suffisante pour les tâches les plus exigeantes.

Les projecteurs sont disponibles dans des configurations à **une ou deux rangées de LED CREE**, avec au choix : **éclairage de zone, longue portée ou faisceau combiné**.

- Fonctionnent en **10-30V**
- Protection **IP67**
- Les projecteurs sont fournis avec des **pieds de montage** qui glissent le long du corps pour faciliter l'installation
- Au montage les supports permettent à la lumière d'être **incliné vers le haut ou vers le bas**
- **F** pour éclairage de Zone, **S** pour éclairage Spot et **C** pour un mix **F-S-F**

### SIMPLE RANGÉE

7-1211-40-8-F	200 mm	1700 lumens
7-1211-40-8-S	200 mm	3400 lumens
7-1212-120-20-C	520 mm	10200 lumens
7-1212-240-40-C	1010 mm	20400 lumens
7-1212-300-49-C	1240 mm	25500 lumens



### DOUBLES RANGÉES

7-1222-72-14-C	342 mm	5760 lumens
7-1222-180-32-C	810 mm	14400 lumens
7-1222-234-42-C	1044 mm	18700 lumens
7-1222-240-40-C	1010 mm	20400 lumens
7-1222-288-50-C	1278 mm	23040 lumens



R10

12V  
24V

2ans  
Garantie

[www.signaltec.fr](http://www.signaltec.fr)





**WHELEN**  
MANUFACTURED IN AMERICA



WHELEN a ré inventé l'éclairage professionnel des scènes d'urgence en créant une nouvelle famille de produits LED possédant des *optiques de nouvelle génération*.

**GARANTIE 10 ans**

## ECLAIRAGE DE TRAVAIL WSL (Work Side light)

Le module WSL est bien plus qu'un éclairage de zone : il fournit un double faisceau pour faciliter le travail des urgentistes autour du véhicule.  
Son *design ultra moderne extra plat* lui permet de s'intégrer facilement sur les véhicules.



WSLB

### Caractéristiques

- Faisceau lumineux démarrant à la verticale du module et sur une surface de 2,5 x 2,5 m<sup>2</sup>
- Technologie brevetée E Block évitant toute moisissure à l'intérieur
- Traitement de surface spécifique de la lentille évitant tout dommage par les conditions environnementales (soleil, sel, sable, ...)
- 10-30V
- IP67
- Allumage multi-modes pour offrir une image haut de gamme à votre véhicule
- Mode low-power en cas de nécessité

### Références

WSLB : entourage noir  
WSLC : entourage chromé





## ECLAIRAGE multi-optiques M6EZ

### Caractéristiques

- Faisceau lumineux graduel entre champ proche et champ lointain
- Technologie brevetée E Block évitant toute moisissure à l'intérieur
- Traitement de surface spécifique de la lentille évitant tout dommage par les conditions environnementales (soleil, sel, sable, ...)
- 10-30V
- IP67
- Allumage multi-modes pour offrir une image haut de gamme à votre véhicule
- Mode low-power multi-niveaux



M6EZB : entourage noir  
M6EZC : entourage chromé

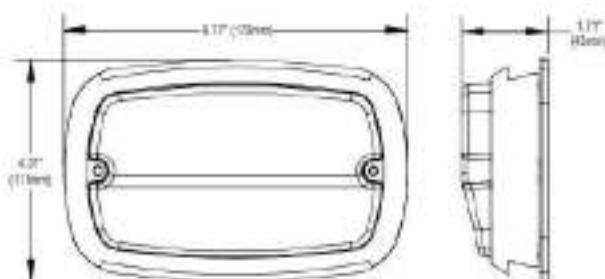

## BARRES PROJECTEUR multi-optiques FIELD

Ciblez la puissance lumineuse là ou vous en avez besoin !



Champ lointain

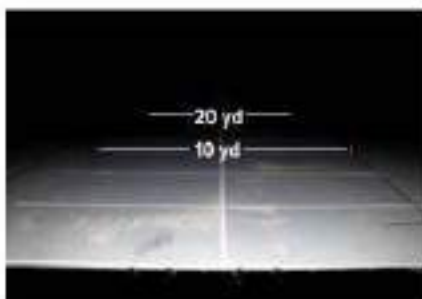

Champ proche

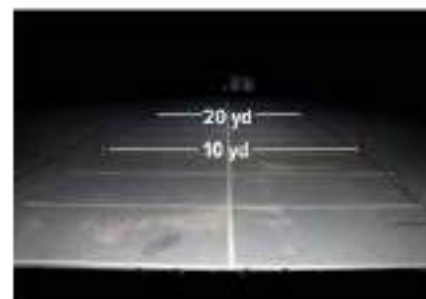

Champ proche & lointain

- De 2 à 13 modules lumineux, de 35cm à 2m
- Possibilité de les grouper en 1, 2 ou 3 blocs
- 10-30V
- IP67
- Structure métallique d'habillage noire ou blanche

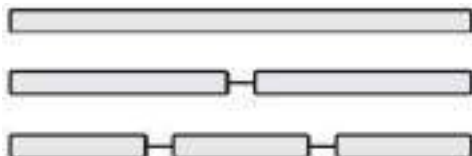





## BALISAGE

- SAPEURS-POMPIERS
- POLICE MUNICIPALE



## ACCESSOIRES

- BALISES LUMINEUSES
- ALARMES SONORES DE REcul
- ANTIVOL
- ABAISSEUR DE TENSION



## Equipements pour véhicules de police

Rampe lumineuse LED Bleu, cache centrak blanc rétro-éclairé, R65



Sirène homologuée UTAC, tonalité Police + mode Nuit  
Puissance sonore 112 dB avec un module, 115 dB avec 2 modules synchronisés



Sirène homologuée UTAC, tonalité Police + mode Nuit  
Option: public address



Gyrophare LED, avec option grille de protection



Feu de tableau de bord, simple ou double

ou

coque anti-reflet







## • PULSAR

Les éclairages lumières d'avertissement à **LED rechargeables Pulsar-Pro** sont dotés de **multiples modes d'éclairage**. Ces feux sont extrêmement **robustes** et capables de résister au poids d'un véhicule de 3 tonnes. Idéal pour l'avertissement de danger et la signalisation.

La popularité des produits d'éclairage portables a **élargi le spectre d'application** des solutions autonomes. Les **accumulateurs Lithium-ion** ne nécessitent **pas d'entretien** et offrent une intensité énergétique élevée, **un faible poids et une longue durée de vie**. Ils sont devenus l'un des types d'accumulateur rechargeable les plus populaires pour les appareils électroniques portables.

- Balises d'urgence rechargeables lithium-ion
- Visible à 1 Kilomètre et éclairage sur 360°
- 10 modes de fonctionnement possibles
- Autonome jusqu'à 60 heures
- Étanche (IP68)
- Résistant à l'écrasement (3 tonnes)
- Fonction torche intégrées (lumière blanche)



### PULSAR

NSPULSARPRO*	Unitaire
NSPULSARPRO5*	Valise de 5



\* Préciser la(les) couleur(s) des contours



## • ALARMES SONORES DE REcul

### ALARMES DE REcul

WBUA97	97dB
WBUA107	107dB
WBUA112C	112dB
WBUA112	Auto ajustable 87-112dB



WBUA97



## • ANTIVOL «RUN LOCK»

Système d'antivol conçu pour être compatible avec la plupart des véhicules. Il permet de laisser le moteur en marche et d'enlever la clé. Désactivation du système et du moteur dès que le frein de parking est enlevé ou que les feux STOP activés. Livré avec interrupteur intégrant un témoin lumineux.







## Cône de signalisation pliable

Cône de signalisation pliable avec bandes rétro réfléchissantes

Diode intégrée au niveau du pied : 2 positions (clignotante ou fixe)

Pied du cône : coque renforcée en plastique

Sac de transport individuel

Disponible en 2 versions : 50 et 75 cm (hauteur du cône déplié)

### Caractéristiques techniques

#### Informations complémentaires

Poids : 1.8 kg (50 cm) ou 4.3 kg (75 cm)

Dimensions du pied : 285 x 285 mm ou 395 x 395 mm (75 cm)

Hauteur de rangement : 6 cm

Bandes rétro réfléchissantes classe 2 conforme à la norme EN 471

Autonomie des piles : 250h env.

### Photos





## Cônes de signalisation

Cônes de signalisation k5a.

Différentes versions : 50 ou 75 cm ; avec bande blanche ou bande haute intensité prismatique 3M.

### Caractéristiques techniques

**Informations complémentaires** Corps et embase inséparables.  
Prise en main facilitée grâce à la gorge se trouvant sur la partie haute du cône.

**Matière** Corps en PVC neuf. Embase en PVC recyclé.

Cône de signalisation 50cm avec 2 bandes 3M  
2 bandes 3M de 10 cm Haute Intensité Prismatique - NF EN 13422 + A1 (2009)

Cône de signalisation 75cm avec 2 bandes 3M  
2 bandes 3M de 15 cm Haute Intensité Prismatique - NF EN 13422 + A1 (2009)

### Photos







## Protection visuelle mobile pour les secouristes et les forces d'intervention



Une protection visuelle en quelques secondes :

**Déballer, déployer, c'est tout !**

Le montage de l'écran brise-vue VarioScreen peut être effectué par une personne seule. Le brise-vue est mis en place en un tournemain et environ 45 secondes. Le processus de montage est si simple et si intuitif qu'une longue séance d'instructions compliquées est totalement inutile.

**L'écran tient debout tout seul.**

Grâce aux rotules de déploiement rapide en aluminium, l'armature en fibre de verre donne immédiatement à l'écran de protection sa rigidité interne et assure ainsi une position stable et autonome. En fonction du vent et des conditions environnementales, il peut s'avérer utile d'assurer une fixation supplémentaire au moyen des accessoires parfaitement adaptés.

**Tout aussi vite rangé.**

Après le succès des secours, le léger écran peut être rangé dans son sac de transport tout aussi simplement et rapidement qu'il a été monté – de façon compacte et bien protégé jusqu'à la prochaine intervention.

- ✓ Monté et stabilisé en quelques secondes par une seule personne
- ✓ Vite prêt à l'emploi, en tout lieu et par tout temps, grâce aux accessoires adaptés
- ✓ Rangement facile et peu encombrant grâce au sac de transport compact
- ✓ A sa place dans chaque véhicule d'intervention
- ✓ Un maniement des plus simples, aucune formation nécessaire
- ✓ Extensible en longueur à volonté
- ✓ Nettoyage facile
- ✓ Large choix de modèles, différentes couleurs, configuration individuelle



Une finition de la plus haute qualité



Accrochage simple à la glissière de sécurité avec les aimants



Extensible en longueur à volonté

Dimensions et exemple d'installations :

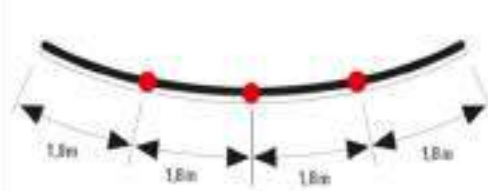







## Pare-soleil lumineux

- Tension : 12V DC
- Courant : Max 700mA
- Température de couleur : 6700K
- Lentille et coque : Polycarbonate
- Poids : 187g

## CONTENU DE LA BOITE

-  1 pare-soleil lumineux à led 6700k - avec câble et connecteur femelle 5.5x2.1mm
-  1 câble d'alimentation avec connecteur allume-cigare mâle 5,5 x 2.
-  1 câble de rallonge de 2 m avec extrémités mâle et femelle de 5,5 x 2,1 mm
-  3 paires de bandes Velcro
  - 30cm - à fixer sur le clip du pare-soleil lumineux
  - 45cm - à fixer sur un pare-soleil de voiture standard
  - 60cm - à fixer sur un véhicule plus grand pare-soleil





# BALISES LUMINEUSES

SIGNALTEC



## • PI-LIT

- Technologie radio intelligente qui permet de synchroniser dans l'ordre automatiquement les différentes balises
- Choix de plusieurs canaux afin de créer des chaînes indépendantes
- Possibilité de régler ou d'éteindre une chaîne entière à partir d'un seul feu
- Bascule automatique de la position verticale à la position horizontale



Livrés sur socles de chargement de 4, 6 ou 10 balises avec chargeur 12V et 220V

Autonomie : plus de 20 heures en flash continu  
Temps de charge : environ 6 heures



Robustes et compactes



En option : adaptateurs pour cônes



\* Préciser la(les) couleur(s) des contours

ACCESSOIRES



www.signaltec.fr

## SIGNALTEC, LA REFERENCE QUALITE ET SERVICE

SIGNALTEC met à votre disposition une large gamme de matériels de qualité pour **vos signalisation lumineuse et sonore** et la protection de vos équipes.

SIGNALTEC équipe **tous vos véhicules d'urgence et d'intervention** pompiers, ambulances, dépanneuses, véhicules de police et de gendarmerie mais également bateaux...



Située en Isère, la société SIGNALTEC affiche une excellente réputation grâce à son **professionnalisme**, sa **réactivité** et son **efficacité**.

Son réseau de distribution national lui permet de délivrer ses service **partout en France** et d'être à vos côtés **pour toute demande**.

SIGNALTEC travaille en **partenariat avec de nombreux fournisseurs** réputés pour la **qualité** de leurs produits.

SIGNALTEC **innove activement** dans la conception et la fabrication de produits dédiés à la **protection des personnes** en maintenant **des exigences de standard qualité strictes et élevées**.



**SIGNALTEC**  
9 Rue JACQUARD  
38230 TIGNIEU

Tél : 04 78 31 14 87  
Fax : 09 70 62 32 31  
[contact@signaltec.fr](mailto:contact@signaltec.fr)





**9 rue Jacquard  
38230 TIGNIEU  
Tél : 04 78 31 14 87  
Fax : 09 70 62 32 31  
[contact@signaltec.fr](mailto:contact@signaltec.fr)**



**[www.signaltec.fr](http://www.signaltec.fr)**